

Projektor Dell™ S500/S500wi

Podręcznik użytkownika

Uwagi, ostrzeżenia i przestrogi



UWAGA: UWAGA zawiera ważne informacje, pomocne w lepszym wykorzystaniu projektora.



OSTRZEŻENIE: OSTRZEŻENIE wskazuje możliwość potencjalnego uszkodzenia sprzętu lub utratę danych, w przypadku niezastosowania się do instrukcji.



PRZESTROGA: PRZESTROGA informuje o możliwości uszkodzenia mienia, odniesienia obrażeń osobistych lub śmierci.

Informacje zawarte w tym dokumencie mogą ulec zmianie bez wcześniejszego powiadomienia.

© 2010 Dell Inc. Wszelkie prawa zastrzeżone.

Powielanie tych materiałów w jakikolwiek sposób bez pisemnej zgody firmy Dell Inc. jest bezwzględnie zabronione.

Znaki towarowe użyte w tekście: *Dell* i logo *DELL* są znakami towarowymi Dell Inc.; *DLP* i logo *DLP* są znakami towarowymi TEXAS INSTRUMENTS INCORPORATED; *Microsoft* i *Windows* są znakami towarowymi lub zastrzeżonymi znakami towarowymi Microsoft Corporation na terenie Stanów Zjednoczonych i/lub innych krajów.

W tym dokumencie mogą być użyte inne znaki towarowe i nazwy handlowe w odniesieniu do podmiotów roszczących sobie prawa do marki i nazw lub ich produktów. Dell Inc. nie rości sobie praw do żadnych zastrzeżonych znaków towarowych ani nazw handlowych innych niż jej własne.

Model S500/S500wi

Grudzień 2010 Rev. A00

Treść

1	Projektor Dell	7
	Informacje o projektorze	9
	Informacje o piórze interaktywnym (wyłącznie dla S500wi).....	10
2	Podłączanie projektora	12
	Instalacja opcjonalnego klucza bezprzewodowego.....	13
	Zainstaluj pokrywę kabli	14
	Podłączanie do komputera	15
	Podłączenie komputera kablem VGA.....	15
	Połączenie Loop-Through monitora poprzez kabel VGA.....	16
	Podłączenie komputera kablem RS232.....	17
	Podłączanie komputera kablem USB.....	18
	Podłączenie do komputera poprzez sieć bezprzewodową.....	19
	Podłączenie do odtwarzacza DVD.....	20
	Podłączanie odtwarzacza DVD kablem S-Video.....	20
	Podłączanie odtwarzacza DVD kablem Composite Video.....	21
	Podłączanie odtwarzacza DVD kablem Component Video.....	22
	Podłączanie odtwarzacza DVD kablem HDMI.	23
	Podłączanie do lokalnej sieci komputerowej.....	24

Projekcja obrazu i sterowanie projektorem podłączonym do sieci przez kabel RJ45.	24
Opcje instalacji profesjonalnej: Instalacja dla systemu automatycznego sterowania ekranem 25	
Połączenie z dostępną w sieci handlowej skrzynką sterowania RS232.....	26
Połączenie z piórem interaktywnym (wyłącznie dla S500wi)	27
3 Korzystanie z projektora	29
Włączanie projektora.....	29
Wyłączanie projektora	29
Regulowanie parametrów wyświetlanego obrazu	30
Podwyższanie projektora.....	30
Obniżanie projektora.....	30
Regulacja ostrości projektora.....	31
Proces czyszczenia lustek projektora.....	31
Regulacja wielkości wyświetlanego obrazu.....	32
Korzystanie z panela sterowania	34
Korzystanie z pilota zdalnego sterowania	36
Informacje o piórze interaktywnym (wyłącznie dla S500wi).....	39
Komunikaty ostrzegawcze OSD – słabe naładowanie baterii.....	40
Komunikaty ostrzegawcze OSD – poza zakresem	40
Kombinacje przycisków.....	40
Używanie paska na rękę (wyłącznie dla S500wi).....	42

Instalacja baterii pilota zalnego sterowania	43
Ładowanie pióra interaktywnego (wyłącznie dla S500wi).....	44
Opis ładowarki dokującej (Opcjonalna, wyłącznie dla S500wi).....	45
Ładowanie baterii pióra interaktywnego w ładowarce dokującej.....	47
Zasięg działania z pilotem zdalnego sterowania.....	49
Zakres działania pióra interaktywnego (wyłącznie dla S500wi).....	50
Korzystanie z menu ekranowego.....	51
ŹRÓDŁO WEJŚCIA.....	51
AUT. REG.....	52
JASN./KONTR.....	53
TRYB VIDEO.....	53
GŁOŚNOŚĆ.....	54
WEJŚCIE AUDIO.....	54
USTAWIENIA ZAAWANSOWANE.....	54
JĘZYK.....	73
POMOC.....	73
Instalacja połączenia bezprzewodowego.....	74
Włączenie w projektorze połączenia bezprzewodowego.....	75
Instalacja w komputerze oprogramowania połączenia bezprzewodowego.....	76
Aplikacja połączenia bezprzewodowego S500 lub S500wi.....	79
Instalacja Presentation to Go (PtG).....	83
Przeglądarka PtG.....	84
Przeglądarka zdjęć.....	84

Wprowadzenie do funkcji PtG/Zdjęcia.....	85
Przegląd PtG.....	85
Przegląd zdjęć.....	86
Opis przycisków.....	86
Ustawienia PtG Converter - Lite.....	87
Oprogramowanie aplikacji PtG Converter - Lite	87
Zarządzanie projektorem z programu	
Web Management.....	89
Konfiguracja ustawień sieciowych.....	89
Dostęp do programu Web Management.....	89
Tworzenie tokena aplikacji.....	108
4 Rozwiązywanie problemów z projektorem	109
Rozwiązywanie problemów dotyczących pióra	
interaktywnego.....	113
Objaśnienie sygnałów.....	115
Sygnały wskaźnika LED pióra interaktywnego.	116
Wymiana lampy.....	117
5 Specyfikacje.....	119
6 Kontakt z firmą Dell.....	126
Kontakt z eInstruction.....	127
7 Dodatek: Słownik.....	128

Projektor Dell

W skład zestawu wchodzi wszystkie elementy przedstawione poniżej. Sprawdź, czy zestaw jest kompletny, a w przypadku braku jakiegoś elementu skontaktuj się z firmą Dell™.

Zawartość opakowania S500/S500wi

Kabel zasilający



Kabel VGA 1,8 m (VGA do VGA)



Baterie AAA (2)



Pilot zdalnego sterowania



Dysk CD z podręcznikiem użytkownika i dokumentacją



Pokrywa kabli



Kabel USB (USB-A do USB-B)



Zawartość opakowania wyłącznie dla S500wi

Pióro interaktywne



Pasek na rękę



Nib



Dysk CD Interwrite Workspace



Kabel Mini USB 2 m (USB-A do Mini USB-B)



Kabel Mini USB 5 m (USB-A do Mini USB-B)



Informacje o projektorze

Widok z góry

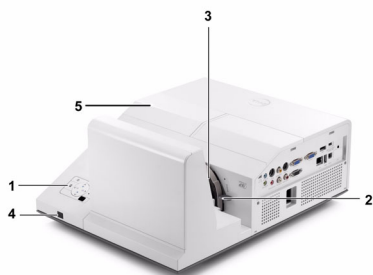

Widok z dołu

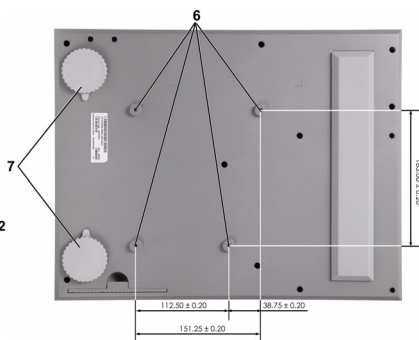

1	Panel sterowania
2	Regulator ostrości
3	Obiektyw
4	Odbiorniki podczerwieni
5	Pokrywa lampy
6	Otwory montażowe do montażu ściennego: Otwór na śrubę M4 x 10 mm głębokosci. Zalecany moment obrotowy <10 kgf-cm
7	Pokrętko regulacji kąta nachylenia

Informacje o piórze interaktywnym (wyłącznie dla S500wi)

Widok z góry

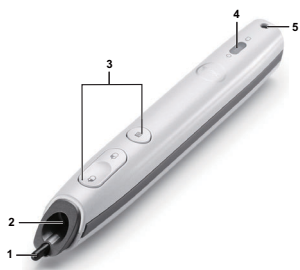

Widok z dołu

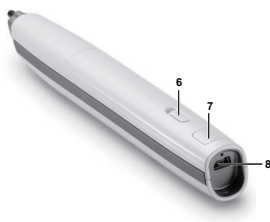

1	Wymienna końcówka
2	Obiektyw
3	Panel sterowania
4	Wskaźniki LED
5	Uchwyt paska na rękę
6	Przełącznik zasilania
7	Złącze aktualizacji firmware
8	Mini złącze ładowania USB

△ OSTRZEŻENIE: Instrukcje bezpieczeństwa

- 1 Należy używać projektora w pobliżu urządzeń, które wytwarzają duże ilości ciepła.
- 2 Nie należy używać projektora w miejscach o nadmiernym zapyleniu. Pył może spowodować awarię systemu i automatyczne wyłączenie projektora.
- 3 Należy sprawdzić, czy projektor jest zamontowany w dobrze wentylowanym miejscu.
- 4 Nie należy blokować szczelin wentylacyjnych projektora.
- 5 Należy upewnić się, że projektor działa w zakresie temperatur otoczenia (5 °C do 35 °C).
- 6 Nie należy próbować dotykać wylotów wentylacji, ponieważ po włączeniu projektora lub zaraz po jego wyłączeniu, mogą być one bardzo gorące.
- 7 Nie należy zaglądać w obiektyw w czasie włączenia projektora, ponieważ może to spowodować obrażenia oczu.

8 Nie należy umieszczać żadnych obiektów w pobliżu lub z przodu projektora albo przykrywać obiektyw, gdy jest włączony projektor, ponieważ ciepło może spowodować roztopienie obiektu lub poparzenie.

9 Nie należy używać projektora bezprzewodowego w pobliżu osób z rozrusznikiem serca.

10 Nie należy używać projektora bezprzewodowego w pobliżu sprzętu medycznego.

11 Nie należy używać projektora bezprzewodowego w pobliżu kuchenek mikrofalowych.



UWAGA:

- Nie należy próbować wykonywać samemu montażu na ścianie. Powinien to zrobić wykwalifikowany technik.
- Zalecany zestaw do montażu projektora na ścianie (Nr części: N4MYM). Dalsze informacje można uzyskać na stronie sieci web pomocy Dell pod adresem **support.dell.com**.
- Dalsze informacje znajdują się w dostarczonym z projektorem dokumencie *Informacje dotyczące bezpieczeństwa*.
- Projektor S500/S500wi można używać wyłącznie wewnątrz pomieszczeń.

Podłączanie projektora

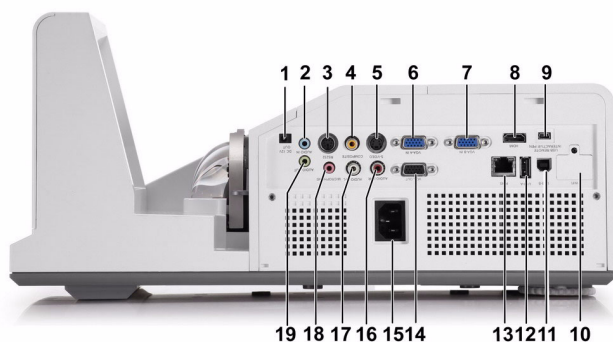

1	Złącze wyjścia prądu stałego +12 V	11	Złącze USB typu B dla wyświetlacza USB
2	Złącze wejścia audio A	12	Złącze USB typu A dla wizjera USB
3	Złącze RS232	13	Złącze RJ45
4	Złącze Composite Video	14	Złącze wyjścia VGA-A (kabel loop through monitora)
5	Złącze S-Video	15	Złącze przewodu zasilającego
6	Wejście VGA-A (D-sub)	16	Złącze wejścia prawego kanału audio-B
7	Złącze wejścia VGA-B (D-sub)	17	Złącze wejścia lewego kanału audio-B
8	Złącze HDMI	18	Złącze mikrofonu
9	Złącze Mini USB (Mini typu B) do zdalnej myszy, funkcji interaktywnej i aktualizacji firmware	19	Złącze wyjścia audio
10	Złącze WiFi USB (Typu A)		

 **UWAGA:** Złącza S500 i S500wi są takie same.

 **OSTRZEŻENIE:** Przed rozpoczęciem jakichkolwiek procedur opisanych w tej części należy wykonać Instrukcje bezpieczeństwa zgodnie z opisem na stronie 10.

Instalacja opcjonalnego klucza bezprzewodowego

Aby można było korzystać z opcji sieci bezprzewodowej, projektor należy zainstalować z kluczem bezprzewodowym. Sprawdź "Instalacja połączenia bezprzewodowego" na stronie 74. Klucz bezprzewodowy nie jest dostarczany z projektorem **S500**. Można go kupić na stronie sieci web Dell, pod adresem www.dell.com.

 **UWAGA:** Klucz bezprzewodowy jest wbudowany dla S500wi.

- 1 Odkręć i zdejmij pokrywę połączenia bezprzewodowego.



- 2 Podłącz klucz bezprzewodowy.



- 3 Zamontuj pokrywę połączenia bezprzewodowego.



Zainstaluj pokrywę kabli

Projektor jest dostarczany z pokrywą kabli. Pokrywa kabli znajduje się w opakowaniu z projektorem.

Wykonaj następujące czynności w celu montażu pokrywy kabli i projektora.

- 1 Zlokalizuj pokrywę kabli w opakowaniu z projektorem.



- 2 Zamontuj pokrywę kabli w projektorze, po prawej.



Podłączanie do komputera

Podłączenie komputera kablem VGA

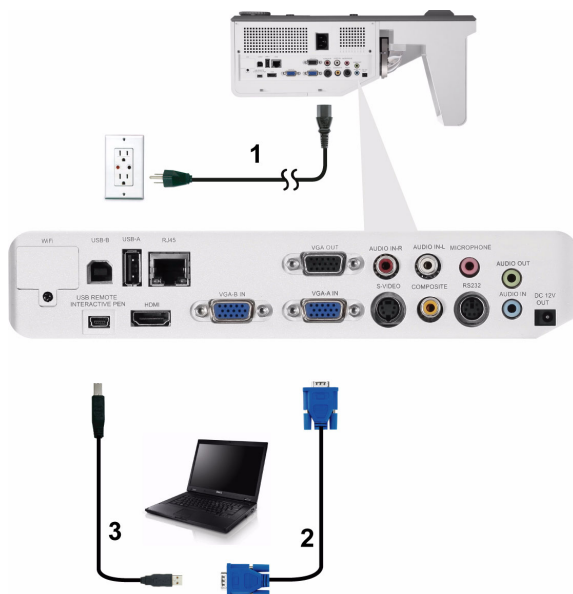

1	Przewód zasilający
2	Kabel VGA do VGA
3	Kabel USB-A do mini USB-B



UWAGA: Kabel mini USB należy podłączyć, aby używać funkcji Page Up (Strona w górę) i Page Down (Strona w dół) na pilocie zdalnego sterowania.

Połączenie Loop-Through monitora poprzez kabel VGA

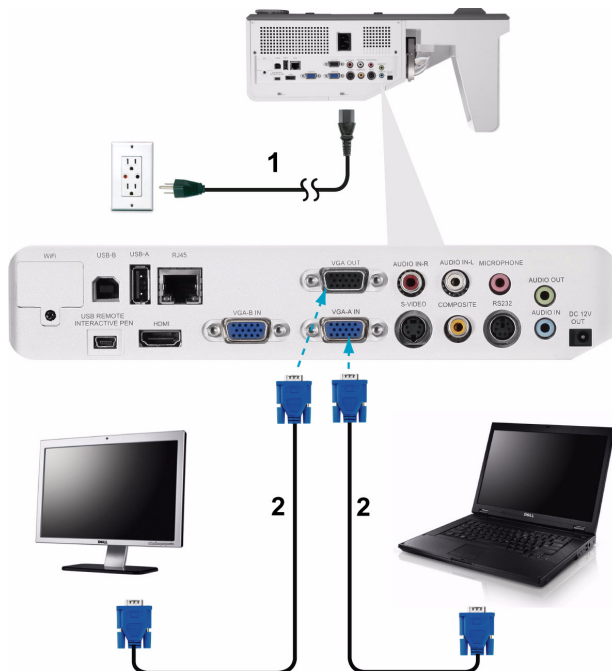

1	Przewód zasilający
2	Kabel VGA do VGA



UWAGA: Z projektorem jest dostarczany wyłącznie jeden kabel VGA. Dodatkowy kabel VGA można zakupić na stronie sieci web Dell, pod adresem www.dell.com.

Podłączenie komputera kablem RS232



1	Przewód zasilający
2	Kabel RS232



UWAGA: Kabel RS232 nie jest dostarczany z projektorem. Skontaktuj się z profesjonalnym instalatorem w celu uzyskania kabla i oprogramowania do pilota zdalnego sterowania RS232.

Podłączanie komputera kablem USB

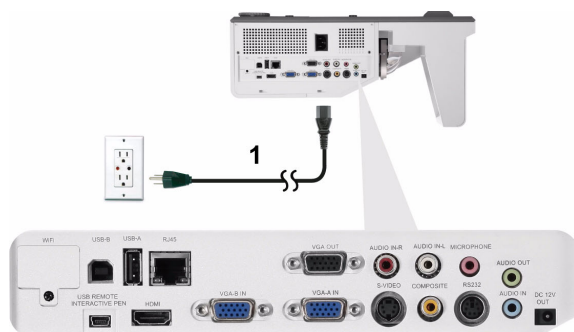

1	Przewód zasilający
2	Kabel USB-A do USB-B



UWAGA: Plug and Play. Z projektorem jest dostarczany wyłącznie jeden kabel USB. Dodatkowy kabel USB można kupić na stronie sieci web Dell, pod adresem www.dell.com.

Podłączenie do komputera poprzez sieć bezprzewodową



- UWAGA:** Komputer powinien być wyposażony w złącze bezprzewodowe i powinien być prawidłowo skonfigurowany, aby mógł wykrywać inne połączenie bezprzewodowe. Należy sprawdzić w dokumentacji komputera informacje o konfigurowaniu połączenia z siecią bezprzewodową.
- UWAGA:** Aby można było korzystać z sieci bezprzewodowej, projektor musi mieć zainstalowany klucz bezprzewodowy. Sprawdź "Instalacja połączenia bezprzewodowego" na stronie 74.

Podłączenie do odtwarzacza DVD

Podłączanie odtwarzacza DVD kablem S-Video

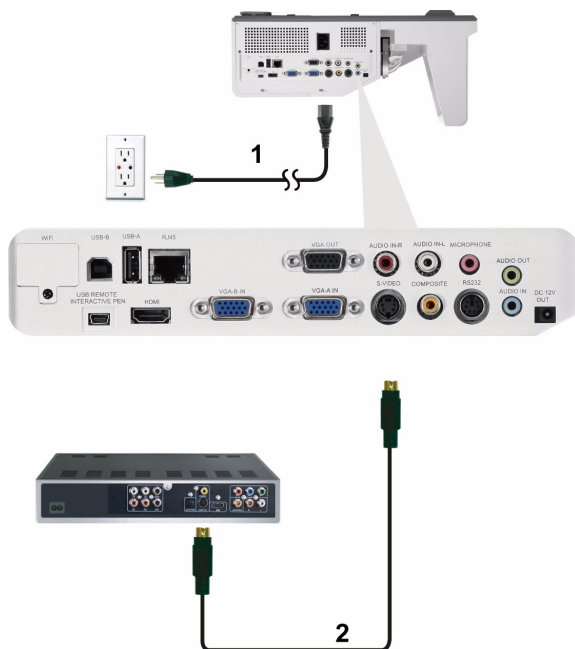

1	Przewód zasilający
2	Kabel S-Video



UWAGA: Kabel S-Video nie jest dostarczany z projektorem. Na stronie sieci web Dell, pod adresem www.dell.com, można zakupić przedłużacz S-Video (50 stóp/100 stóp).

Podłączanie odtwarzacza DVD kablem Composite Video

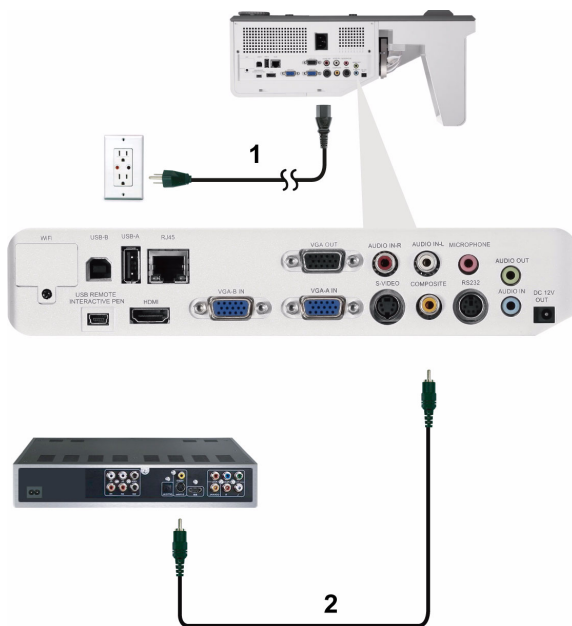

1	Przewód zasilający
2	Kabel Composite Video



UWAGA: Kabel Composite Video nie jest dostarczany z projektorem. Na stronie sieci web Dell, pod adresem www.dell.com, można zakupić przedłużacz Composite Video (50 stóp/100 stóp).

Podłączanie odtwarzacza DVD kablem Component Video

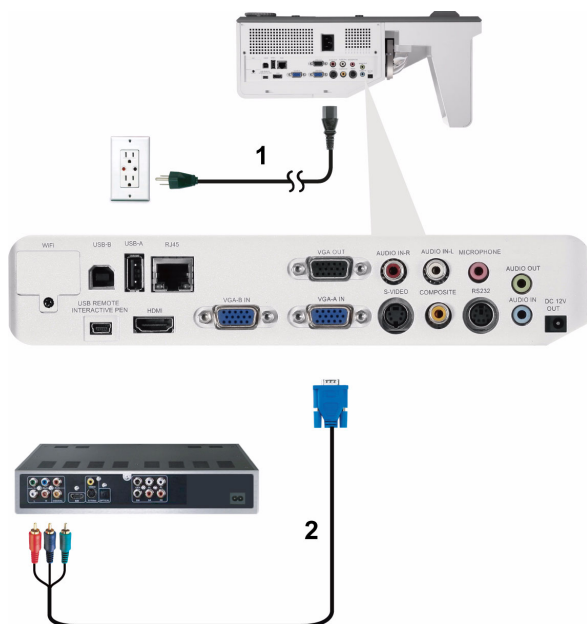

1	Przewód zasilający
2	Kabel VGA do Component Video



UWAGA: Kabel VGA do Component Video nie jest dostarczany z projektorem. Na stronie sieci web Dell, pod adresem www.dell.com, można zakupić przedłużacz VGA do Component Video (50 stóp/100 stóp).

Podłączanie odtwarzacza DVD kablem HDMI

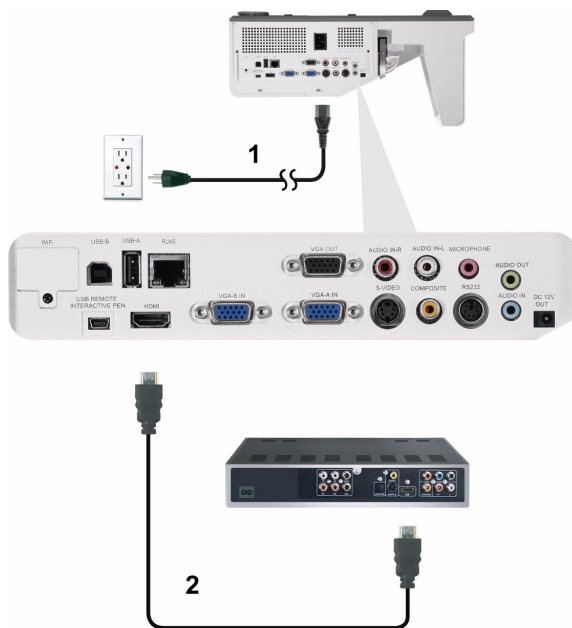

1	Przewód zasilający
2	Kabel HDMI



UWAGA: Kabel HDMI nie jest dostarczany z projektorem. Kabel HDMI można zakupić na stronie sieci web Dell, pod adresem **www.dell.com**.

Podłączanie do lokalnej sieci komputerowej

Projekcja obrazu i sterowanie projektorem podłączonym do sieci przez kabel RJ45.

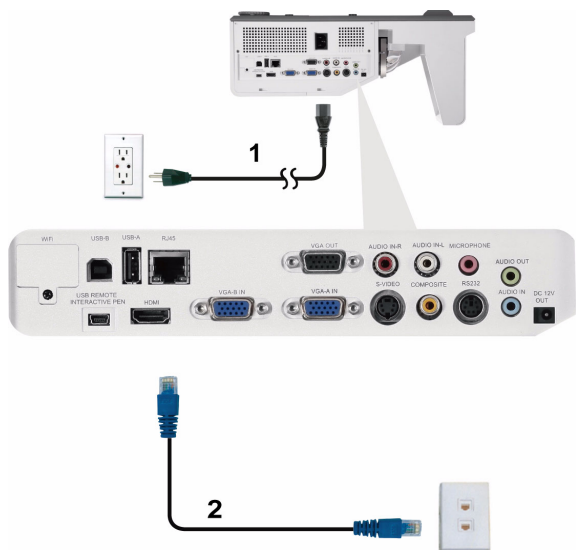

Lokalna sieć komputerowa (LAN)

1	Przewód zasilający
2	Kabel RJ45



UWAGA: Kabel RJ45 nie jest dostarczany z projektorem. Kabel HDMI można zakupić na stronie sieci web Dell, pod adresem www.dell.com.

Opcje instalacji profesjonalnej: Instalacja dla systemu automatycznego sterowania ekranem

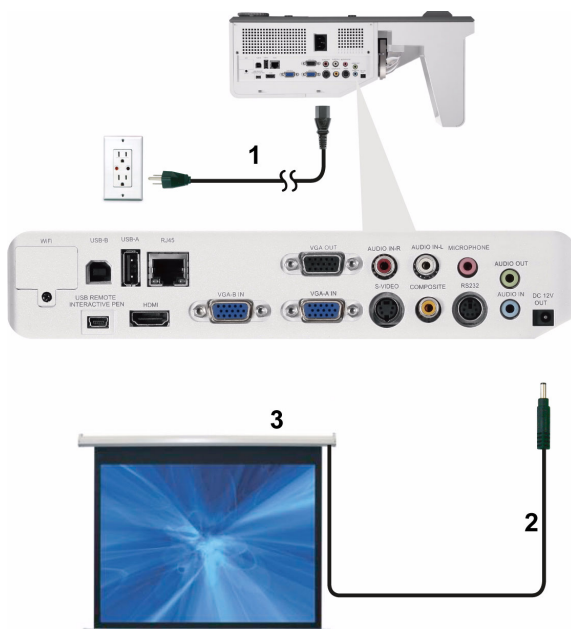

1	Przewód zasilający
2	Wtyczka prądu stałego 12 V
3	Automatyczny ekran



UWAGA: Do podłączania automatycznego ekranu projektora należy użyć wtyczki prądu stałego 12V o wymiarach 1,7 mm (ID) x 4,00 mm (OD) x 9,5 mm (uchwył).

Wtyczka prądu stałego 12 V



Połączenie z dostępną w sieci handlowej skrzynką sterowania RS232

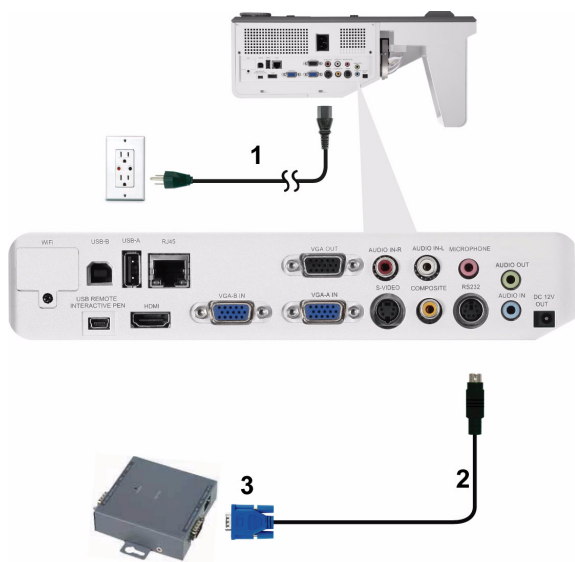

1	Przewód zasilający
2	Kabel RS232
3	Dostępna w sieci handlowej skrzynka sterowania RS232



UWAGA: Kabel RS232 nie jest dostarczany z projektorem. Skontaktuj się z profesjonalnym technikiem w celu uzyskania kabla.

Połączenie z piórem interaktywnym (wyłącznie dla S500wi)

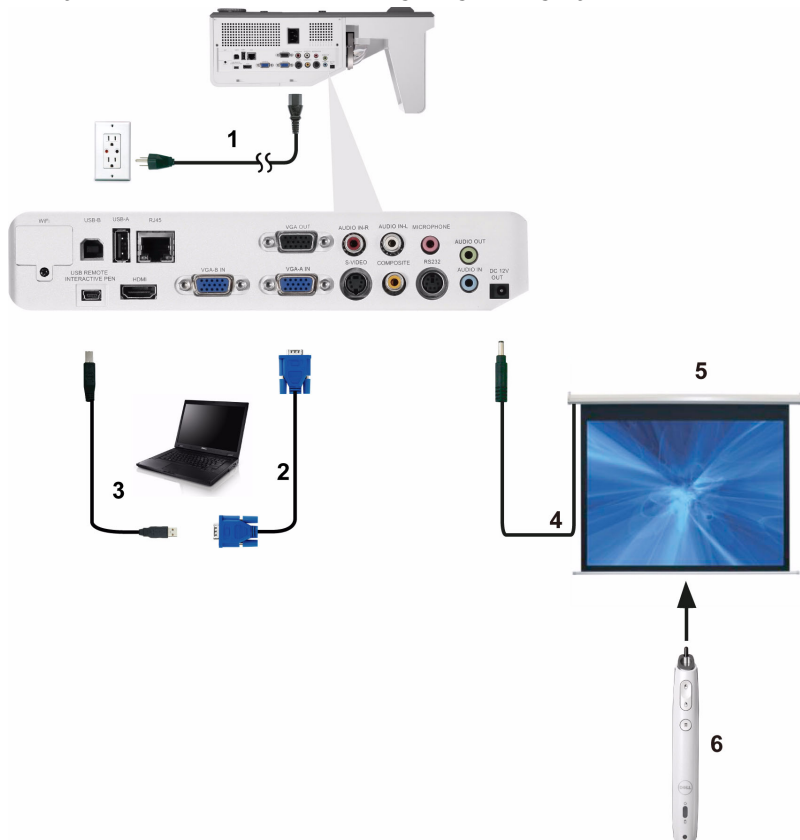

1	Przewód zasilający
2	Kabel VGA do VGA
3	Kabel USB-A do mini USB-B
4	Wtyczka prądu stałego 12 V
5	Ekran projekcji z napędem
6	Pióro interaktywne



UWAGA:

- 1** Interaktywność jest obsługiwana wyłącznie w następujących trybach wejścia: VGA i HDMI z komputera PC oraz bezprzewodowego wyświetlacza, wyświetlacza USB i wyświetlacza LAN.
- 2** Do włączenia pióra interaktywnego, wymagane jest 2-gie połączenie pomiędzy komputerem a projektorem. Dostępne są trzy opcje połączenia komputera i projektora:
 - a** użycie kabla Mini USB
 - b** użycie kabla LAN (wymagany do instalacji oprogramowania aplikacji sieci bezprzewodowej Dell)
 - c** użycie WLAN (wymagana do instalacji oprogramowania aplikacji sieci bezprzewodowej Dell)Jeśli wykorzystywane jest połączenie LAN lub WLAN należy najpierw upewnić się, że jest włączone połączenie przewodowe/LAN.
- 3** Automatyczny ekran jest elementem opcjonalnym.
- 4** Jeśli odległość pomiędzy komputerem/laptopem a projektorem wynosi ponad 5 metrów, zaleca się użycie do instalacji huba USB.

Korzystanie z projektora

Włączanie projektora

 **UWAGA:** Projektor należy włączyć przed włączeniem źródła (komputer, odtwarzacz DVD, itd.). Światło przycisku **Zasilanie** miga na niebiesko, aż do naciśnięcia.

- 1 Podłącz do projektora przewód zasilający i odpowiednie kable sygnałowe. Informacje na temat podłączania projektora można znaleźć w rozdziale "Podłączanie projektora" na stronie 12.
- 2 Naciśnij przycisk **Zasilanie** (sprawdź "Korzystanie z panela sterowania" na stronie 34 w celu lokalizacji przycisku **Zasilanie**).
- 3 Włącz źródło sygnału (komputer, odtwarzacz DVD, itd.).
- 4 Podłącz źródło do projektora używając odpowiedniego kabla. Patrz "Podłączanie projektora" na stronie 12 w celu uzyskania instrukcji podłączania źródła do projektora.
- 5 Domyślnie, źródło wejścia projektora jest ustawione na VGA-A. W razie potrzeby należy zmienić źródło wejścia projektora.
- 6 Jeżeli projektor jest podłączony do wielu źródeł naciśnij przycisk **Źródło** na pilocie lub na panelu sterowania w celu wyboru wymaganego źródła. Sprawdź "Korzystanie z panela sterowania" na stronie 34 i "Korzystanie z pilota zdalnego sterowania" na stronie 36 w celu lokalizacji przycisku **Źródło**.

Wyłączanie projektora

 **OSTRZEŻENIE:** Nie należy odłączać zasilania projektora po jego prawidłowym wyłączeniu, które powinno przebiegać zgodnie z następującą procedurą.

- 1 Naciśnij przycisk **Zasilanie**. Należy wykonać wyświetlane na ekranie instrukcje w celu prawidłowego wyłączenia projektora.

 **UWAGA:** Na ekranie pojawi się komunikat "**Naciśnij przycisk zasilania w celu wyłączenia projektora.**". Komunikat zniknie po 5 sekundach lub, aby go usunąć można nacisnąć przycisk **Menu**.

2 Naciśnij ponownie przycisk **Zasilanie**. Wentylatory będą pracowały jeszcze przez 120 sekund.

3 W celu szybkiego wyłączenia projektora, naciśnij na 1 sekundę przycisk Power (Zasilanie) podczas działania wentylatorów chłodzących projektora.

 **UWAGA:** Przed ponownym włączeniem projektora, zaczekaj 60 sekund na ustabilizowanie się temperatury wewnętrznej.

4 Wyjmij wtyczkę kabla zasilającego z gniazdka elektrycznego i z projektora.

Regulowanie parametrów wyświetlanego obrazu

Podwyższanie projektora

1 Podnieś projektor pod wymaganym do wyświetlania kątem i użyj dwóch przednich pokręteł regulacji nachylenia w celu dokładnego dopasowania kąta wyświetlania.

Obniżanie projektora

1 Obniż projektor i użyj dwóch przednich pokręteł regulacji nachylenia, do dokładnej regulacji kąta wyświetlania.

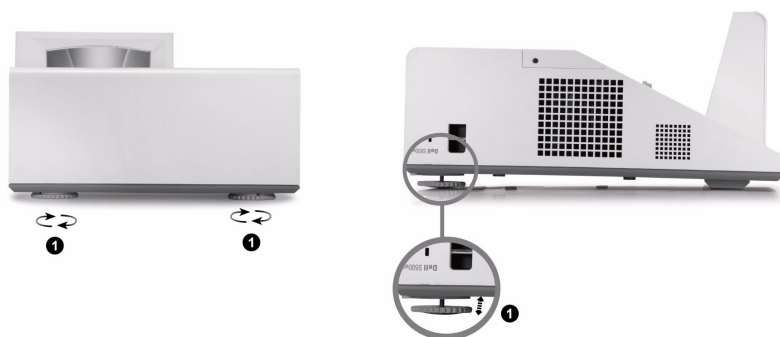

1	Pokrętko regulacji nachylenia (Kąt nachylenia: -3 do 0,6 stopnia)
---	--

Regulacja ostrości projektora

1 Obróć regulator ostrości, aż do uzyskania wyraźnego obrazu. Ostry obraz projektora można uzyskać w odległości od 1,69 stopy do 2,15 stopy $\pm 0,02$ stopy (0,489 m do 0,655 m $\pm 0,6$ mm).



1	Regulator ostrości
---	--------------------

Proces czyszczenia lustro projektora

- 1 Wyłącz zasilanie projektora i odłącz przewód zasilający.
- 2 Pozostaw projektor na co najmniej 30 minut, aż ostygnie.
- 3 Użyj ręcznej dmuchawy powietrza do wydmuchania kurzu na lustrze lub delikatnie wytrzyj lustro szmatką do czyszczenia z mikrofibry. Nie należy pocierać powierzchni lustra. Mo że to spowodować zarysowanie lustra.



OSTRZEŻENIE: Nie należy spryskiwać środków czyszczących lub rozpuszczalników bezpośrednio na projektor.



PRZESTROGA: Czyszczenie projektora zamontowanego na ścianie może spowodować jego przewrócenie lub obrażenia. Projektor można zdjąć ze wspornika do montażu na ścianie w celu oczyszczenia jego lustra.

Regulacja wielkości wyświetlanego obrazu

S500/S500wi

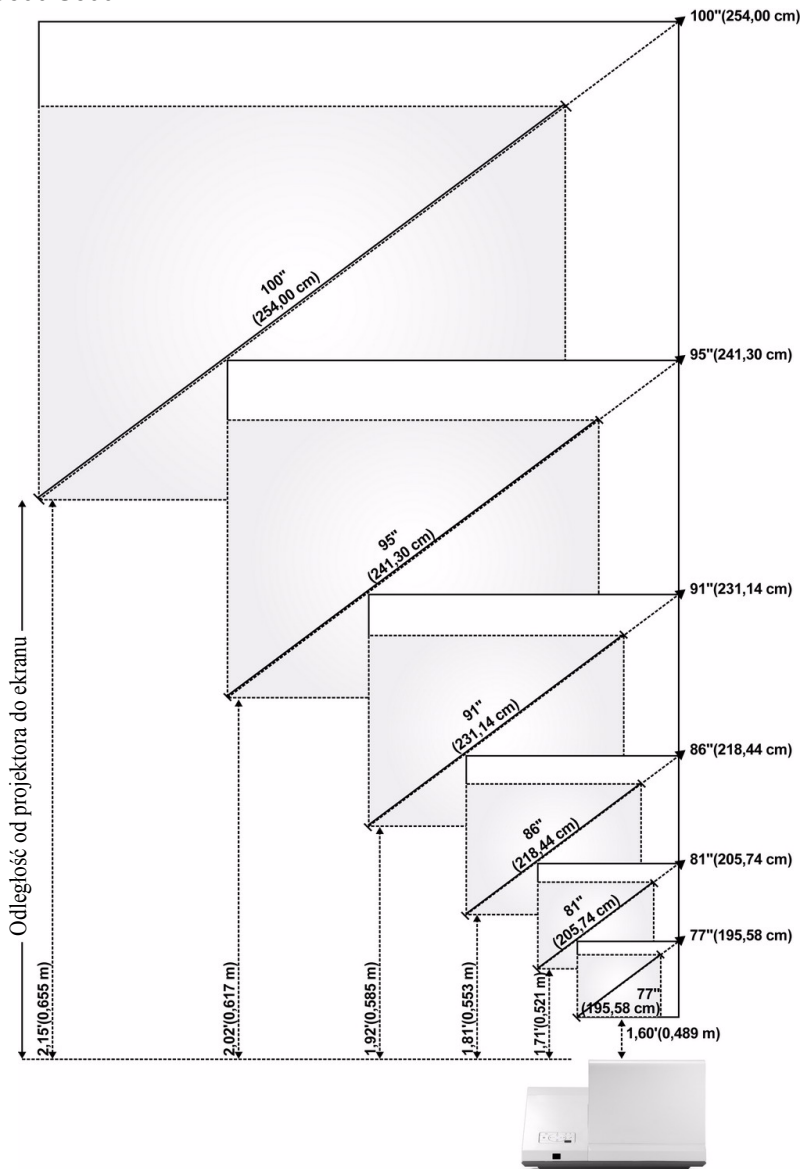





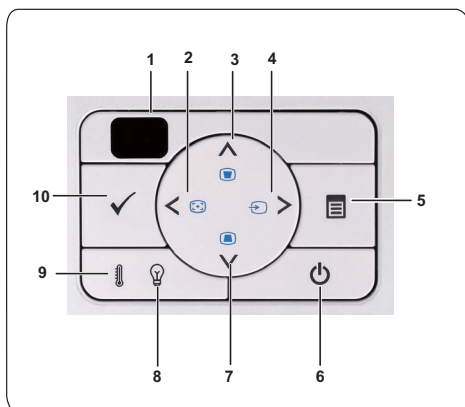

S500/S500wi

Ekran (przekątna)	Maks.	77" (195,58 cm)	81" (205,74 cm)	86" (218,44 cm)	91" (231,14 cm)	95" (241,30 cm)	100" (254,00 cm)
	Min.	77" (195,58 cm)	81" (205,74 cm)	86" (218,44 cm)	91" (231,14 cm)	95" (241,30 cm)	100" (254,00 cm)
Wielkość ekranu	Maks. (szer. x wys.)	64,17" X 40,16"	68,50" X 42,91"	72,44" X 45,28"	76,77" X 48,03"	81,10" X 50,79"	85,83" X 53,54"
		(163 cm X 102 cm)	(174 cm X 109 cm)	(184 cm X 115 cm)	(195 cm X 122 cm)	(206 cm X 129 cm)	(218 cm X 136 cm)
	Min. (szer. x wys.)	64,17" X 40,16"	68,50" X 42,91"	72,44" X 45,28"	76,77" X 48,03"	81,10" X 50,79"	85,83" X 53,54"
		(163 cm X 102 cm)	(174 cm X 109 cm)	(184 cm X 115 cm)	(195 cm X 122 cm)	(206 cm X 129 cm)	(218 cm X 136 cm)
Hd	Maks.	50,00" (127 cm)	53,54" (136 cm)	56,69" (144 cm)	59,84" (152 cm)	63,39" (161 cm)	67,32" (171 cm)
	Min.	50,00" (127 cm)	53,54" (136 cm)	56,69" (144 cm)	59,84" (152 cm)	63,39" (161 cm)	67,32" (171 cm)
Odległość		1,60' (0,489 m)	1,71' (0,521 m)	1,81' (0,553 m)	1,92' (0,585 m)	2,02' (0,617 m)	2,15' (0,655 m)
* Ten wykres został zamieszczony wyłącznie jako odniesienie.							

Korzystanie z panela sterowania









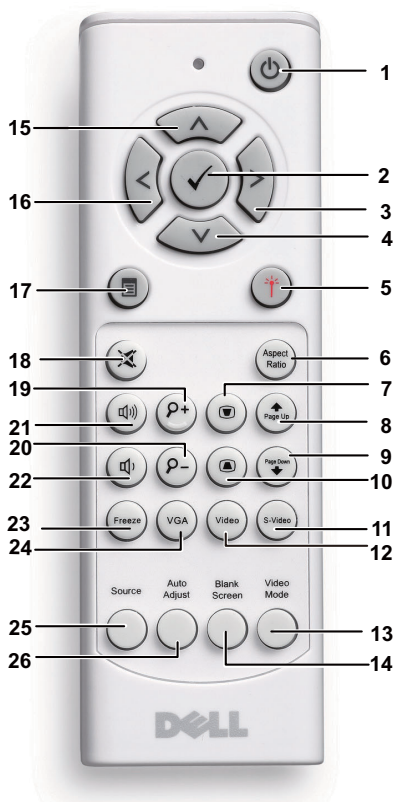

1	Odbiornik podczerwieni	Skieruj pilota zdalnego sterowania w kierunku odbiornika podczerwieni i naciśnij przycisk.
2	W lewo  / Automatyczna regulacja	Naciśnij, aby poruszać się w obrębie elementów OSD (Menu ekranowe). Naciśnij w celu synchronizacji projektora z sygnałem wejścia.
3	W górę  / Regulacja Keystone	Naciśnij, aby poruszać się w obrębie elementów OSD (Menu ekranowe). Naciśnij, aby wyregulować zniekształcenie obrazu spowodowane przez odchylenie projektora od osi ekranu (+40/-35 stopni).
4	W prawo  / Źródło	Naciśnij, aby poruszać się w obrębie elementów OSD (Menu ekranowe). Naciśnij w celu przełączenia pomiędzy Analogowy RGB, Composite, Component (YPbPr poprzez VGA), HDMI i S-Video, jeśli do projektora zostało podłączonych wiele źródeł sygnału.







5	Menu 	Naciśnij w celu uaktywnienia OSD. Użyj przycisków kierunkowych i przycisku Menu do nawigacji w OSD.
6	Zasilanie	Włączanie lub wyłączanie projektora. Więcej informacji znajduje się w części "Włączanie projektora" na stronie 29 i "Wyłączanie projektora" na stronie 29.
7	W dół  / Regulacja Keystone	Naciśnij, aby poruszać się w obrębie elementów OSD (Menu ekranowe). Naciśnij, aby wyregulować zniekształcenie obrazu spowodowane przez odchylenie projektora od osi ekranu (+40/-35 stopni).
8	Wskaźnik ostrzeżenia stanu LAMPY	Jeśli wskaźnik LAMPY świeci stałym lub miga światłem bursztynowym, mógł wystąpić jeden z następujących problemów: <ul style="list-style-type: none"> • Zbliża się koniec żywotności lampy • Moduł lampy nie jest prawidłowo zainstalowany • Awaria modułu sterowania lampy • Awaria pokrętła kolorów Więcej informacji znajduje się w części "Rozwiązywanie problemów z projektorem" na stronie 109 i "Objaśnienie sygnałów" na stronie 115.
9	Wskaźnik ostrzeżenia TEMP (Temperatura)	Jeśli wskaźnik TEMP świeci stałym lub miga światłem bursztynowym, mógł wystąpić jeden z następujących problemów: <ul style="list-style-type: none"> • Za wysoka wewnętrzna temperatura projektora • Awaria pokrętła kolorów Więcej informacji znajduje się w części "Rozwiązywanie problemów z projektorem" na stronie 109 i "Objaśnienie sygnałów" na stronie 115.
10	Enter 	Ten przycisk służy do potwierdzania wyboru elementu.

Korzystanie z pilota zdalnego sterowania



- | | | |
|---|---|--|
| 1 | Zasilanie  | Włączanie lub wyłączenie projektora. Więcej informacji znajduje się w części "Włączanie projektora" na stronie 29 i "Wyłączenie projektora" na stronie 29. |
| 2 | Enter  | Naciśnij w celu potwierdzenia wyboru. |
| 3 | Prawa  | Naciśnij, aby poruszać się w obrębie elementów OSD (Menu ekranowe). |

4	W dół 	Naciśnij, aby poruszać się w obrębie elementów OSD (Menu ekranowe).
5	Laser 	Skieruj pilota zdalnego sterowania w ekran, naciśnij i przytrzymaj przycisk lasera w celu uaktywnienia światła lasera. ⚠ PRZESTROGA: Nie należy patrzeć w punkt lasera, gdy jest aktywny. Nie wolno kierować lasera w oczy innych osób.
6	Współcz. kształtu	Naciśnij w celu zmiany współczynnika kształtu wyświetlanego obrazu.
7	Regulacja Keystone 	Naciśnij, aby wyregulować zniekształcenie obrazu spowodowane przez odchylenie projektora od osi ekranu (+40/-35 stopni).
8	Strona w górę 	Naciśnij w celu przejścia do poprzedniej strony. ✍ UWAGA: Aby można było korzystać z funkcji Page Up (Strona w górę), musi być podłączony kabel mini USB.
9	Strona w dół 	Naciśnij w celu przejścia do następnej strony. ✍ UWAGA: Aby można było korzystać z funkcji Page Down (Strona w dół), musi być podłączony kabel mini USB.
10	Regulacja Keystone 	Naciśnij, aby wyregulować zniekształcenie obrazu spowodowane przez odchylenie projektora od osi ekranu (+40/-35 stopni).
11	S-Video	Naciśnij, aby wybrać źródło S-Video.
12	Video	Naciśnij, aby wybrać źródło Composite Video.
13	Tryb Video	Projektor został wstępnie skonfigurowany w celu optymalizacji wyświetlania danych (slajdy prezentacji) lub video (filmy, gry, itd.) Naciśnij przycisk Tryb Video , aby przełączyć się pomiędzy trybami Prezentacja , Jasny, Film , sRGB lub Własne . Pojedyncze naciśnięcie przycisku Tryb Video pokazuje bieżący tryb wyświetlania. Kolejne naciśnięcia przycisku Tryb Video przełączają pomiędzy trybami.

14	Pusty ekran	Naciśnij w celu ukrycia/pokazania obrazu.
15	W górę 	Naciśnij, aby poruszać się w obrębie elementów OSD (Menu ekranowe).
16	W lewo 	Naciśnij, aby poruszać się w obrębie elementów OSD (Menu ekranowe).
17	Menu 	Naciśnij w celu uaktywnienia OSD.
18	Wyciszenie 	Ten przycisk służy do wyłączania i włączania głośnika projektora.
19	Zoom +	Naciśnij w celu powiększenia obrazu.
20	Zoom -	Naciśnij w celu zmniejszenia obrazu.
21	Zwiększenie głośności 	Naciśnij w celu zwiększenia głośności.
22	Zmniejszenie głośności 	Naciśnij w celu zmniejszenia głośności.
23	Zatrzymaj	Naciśnij, aby wstrzymać obraz ekranowy, a następnie naciśnij ponownie "Zatrzymaj", aby zakończyć zatrzymywanie obrazu.
24	VGA	Naciśnij, aby wybrać źródło VGA.
25	Źródło	Naciśnij w celu przełączenia pomiędzy źródłami Analogowy RGB, Composite, Component (YPbPr poprzez VGA), HDMI oraz S-Video.
26	Automatyczna regulacja	Naciśnij w celu synchronizacji projektora ze źródłem wejścia. Automatyczna regulacja nie działa, jeśli wyświetlone jest OSD.

Informacje o piórze interaktywnym (wyłącznie dla S500wi)

Widok z góry

Widok z dołu

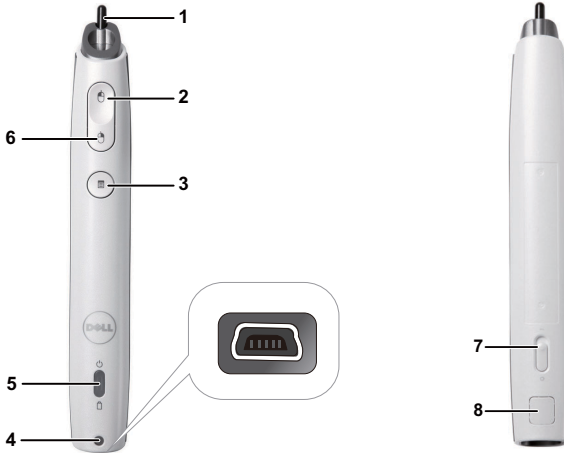

1 Wymienna końcówka

Naciśnij końcówkę, aby rysować lub pisać. Po uaktywnieniu końcówki, działa ona jak kliknięcie lewym przyciskiem myszy w celu rysowania lub pisania.

UWAGA:

- Jeśli zostanie uaktywniona końcówka, pióro zostanie przełączone na tryb Rysunek i zostanie wyłączona funkcja przycisku.
- Jeśli końcówka zużyje się należy wymienić głowicę końcówki w pokazany poniżej sposób.



2	W lewo	Ten przycisk działa jak kliknięcie lewym przyciskiem myszy.
3	Funkcja	Dostępne funkcje są wymienione w menu OSD "Ustaw funkcję" (patrz strona 70).  UWAGA: Dwukrotne kliknięcie przycisku Funkcja działa tak jak Cofnij, jeśli jest obsługiwane przez oprogramowanie.
4	Mini złącze ładowania USB	Umożliwia użycie do ładowania kabla Mini USB. Patrz "Ładowanie baterii pióra interaktywnego" na stronie strona 44.
5	Wskaźniki LED	Dostępne są dwa wskaźniki LED: Zielony i bursztynowy (patrz "Sygnały wskaźnika LED pióra interaktywnego" na stronie 116).
6	W prawo	Ten przycisk działa jak kliknięcie prawym przyciskiem myszy.
7	Przełącznik zasilania	Włączanie lub wyłączanie pióra interaktywnego.
8	Złącze aktualizacji firmware	Do aktualizacji firmware pióra interaktywnego i płyty RF.

Komunikaty ostrzegawcze OSD – słabe naładowanie baterii

- Komunikat ostrzeżenia o słabym naładowaniu baterii pojawia się, gdy napięcie baterii spadnie poniżej 2 V. W tych warunkach pióro może nadal działać przez około 1~2 godzin.
- Pióro zostanie wyłączone, gdy napięcie baterii spadnie poniżej 1,8V.

Komunikaty ostrzegawcze OSD – poza zakresem

Opisane poniżej sytuacje mogą spowodować, że czujnik pióra będzie poza zasięgiem:

- Pióro nie jest skierowane w kierunku ekranu.
- Pióro jest za daleko od ekranu.
- Za niska jasność projektora, aby było możliwe wykrycie.

Kombinacje przycisków

- **W prawo + Funkcja (wyłącznie dla opcji Główny pióro):** Na ekranie pojawi się menu ustawień Dod. pióro.
- **W lewo + funkcja:** Na ekranie pojawi się menu Pen Information (Informacje o piórze).

- **Przytrzymaj przycisk funkcji:** Przytrzymaj przycisk funkcji przez 2 sekundy, po czym na ekranie pojawi się menu Funkcja. Użyj W lewo/W prawo, aby przesunąć w górę/w dół i użyj funkcji w celu wprowadzenia/zastosowania.
- Po wybraniu Przełącz w menu Ustaw funkcję, naciśnij przycisk Funkcja, aby wybrać tryb Normalny/Rysunek/Stabilny.



UWAGA: Pióro interaktywne nie obsługuje funkcji myszy Windows "Przełączanie podstawowych i dodatkowych przycisków".

Używanie paska na rękę (wyłącznie dla S500wi)

Użyj paska na rękę, jako zabezpieczenia, w przypadku utraty uchwytu interaktywnego pióra i w celu zabezpieczenia pióra interaktywnego, sąsiednich obiektów lub, aby zapobiec obrażeniom innych osób.

1 Przełóż przewód na pasku na rękę przez uchwyt złącza.



2 Załóż pasek na rękę.



Instalacja baterii pilota zalnego sterowania

 **UWAGA:** Wyjmij baterie z pilota zdalnego sterowania, gdy nie jest używany.

1 Naciśnij zakładkę, aby podnieść pokrywę wnęki baterii.



2 Sprawdź oznaczenia biegunów baterii (+/-).



3 Włóż baterie i dopasuj ich bieguny, zgodnie z oznaczeniami we wnęce baterii.

 **UWAGA:** Należy unikać mieszania różnych typów baterii i używania razem baterii nowych i starych.



4 Odsuń pokrywę baterii.





Ładowanie pióra interaktywnego (wyłącznie dla S500wi)

Gdy zacznie migać bursztynowe światło pióra interaktywnego, oznacza to słabe naładowanie wewnętrznej baterii (Jeśli bateria zostanie całkowicie rozładowana, nie będzie można włączyć pióra interaktywnego, poprzez naciśnięcie końcówki, przycisków w lewo, w prawo lub przycisku ustawienia funkcji).

Aby naładować baterię, podłącz kabel mini USB pomiędzy interaktywnym piórem, a komputerem lub laptopem (Przy podłączeniu do komputera lub laptopa, upewnij się, że jest włączone zasilanie komputera lub laptopa). Światło baterii zostanie włączone podczas ładowania baterii i wyłączone po pełnym naładowaniu baterii.



Po zakończeniu ładowania, można odłączyć kabel mini USB (lub pozostawić kabel podłączony i używać pióra interaktywnego podczas ładowania).

-  **UWAGA:** Przy pierwszym użyciu, pełne naładowanie baterii zajmuje około 4-5 godzin. Całkowicie naładowana bateria pozwala na 25 godzin ciągłego działania lub do 4 tygodni działania w trybie oczekiwania.
-  **OSTRZEŻENIE:** Baterię litową można jedynie ładować, nie może być ona wymieniana przez użytkownika lub naprawiana. Jeśli nie można naładować pióra interaktywnego, skontaktuj się z Dell (Sprawdź "Kontakt z firmą Dell" na stronie 126).
-  **OSTRZEŻENIE:** Do ładowania pióra interaktywnego należy zawsze używać dostarczonego kabla mini USB i komputera (lub używać ładowarki dokującej). Ładowarka dokująca nie jest dostarczana z projektorem. Można ją zakupić na stronie sieci web Dell, pod adresem www.dell.com.

Opis ładowarki dokującej (Opcjonalna, wyłącznie dla S500wi)

Widok z przodu

Widok z tyłu



1	Wskaźnik LED zasilania
2	Złącze Mini USB
3	Przełącznik zasilania
4	Złącze przewodu zasilającego



UWAGA: Ładowarka dokująca nie jest dostarczana z projektorem. Ładowarkę dokującą można zakupić na stronie sieci web Dell, pod adresem www.dell.com.

Wskaźnik LED w ładowarce dokującej

Włączone stałe zielone światło LED	Po podłączeniu ładowarki dokującej do gniazodka zasilania prądem zmiennym, zaświeci się stałe zielone światło LED.
Wyłączone zielone światło LED	Zielone światło LED przestanie świecić po odłączeniu ładowarki dokującej.

Wskaźnik LED na piórze interaktywnym

Włączone stałe bursztynowe światło LED	Stale bursztynowe światło LED świeci się w czasie procesu ładowania.
Wyłączone bursztynowe światło LED	Po pełnym naładowaniu baterii, światło LED wyłączy się, wskazując "Całkowite naładowanie".
Migające bursztynowe światło LED	Jeśli bursztynowe światło LED zacznie MIGAĆ (0,4sek. WŁĄCZENIE, 0,6sek. WYŁĄCZENIE, 1sek. cykl migania), oznacza to brak ładowania. Błąd ładowarki lub zidentyfikowano niewłaściwą baterię.

Specyfikacja ładowarki dokującej (Zasilanie)

Model:	Stacja ładowania interaktywnego pióra projektora
Zasilanie:	Wejście prądu zmiennego 100-240 V, 50-60 Hz, 0,2 A Wyjście prądu stałego 5 V/1 A
Maksymalna temperatura:	40 °C

Ładowanie baterii pióra interaktywnego w ładowarce dokującej

Gdy zacznie migać bursztynowe światło pióra interaktywnego, oznacza to słabe naładowanie wewnętrznej baterii (Jeśli bateria zostanie całkowicie rozładowana, nie będzie można włączyć pióra interaktywnego, poprzez naciśnięcie końcówki, przycisków w lewo, w prawo lub przycisku ustawienia funkcji).

Aby naładować baterię należy wykonać następujące czynności w celu instalacji:

1 Podłącz kabel zasilający do gniazdka ściennego.





2 Podłącz pióro interaktywne do portu Mini USB ładowarki dokującej.

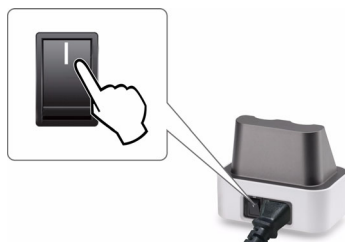

3 Włącz przełącznik zasilania na ładowarce dokującej.



 **UWAGA:** W czasie procesu ładowania przez cały czas świeci bursztynowe światło baterii pióra interaktywnego, aż do zakończenia ładowania.

 **UWAGA:** Przy pierwszym użyciu, pełne naładowanie baterii zajmuje około 4-5 godzin. Całkowicie naładowana bateria pozwala na 25 godzin ciągłego działania lub do 4 tygodni działania w trybie oczekiwania.

 **OSTRZEŻENIE:** Jeśli ładowarka dokująca nie ładuje, skontaktuj się z DELL™.

Zasięg działania z pilotem zdalnego sterowania

Zakres działania	
Kąt	$\pm 20^\circ$
Odległość	7m/22,97stopy

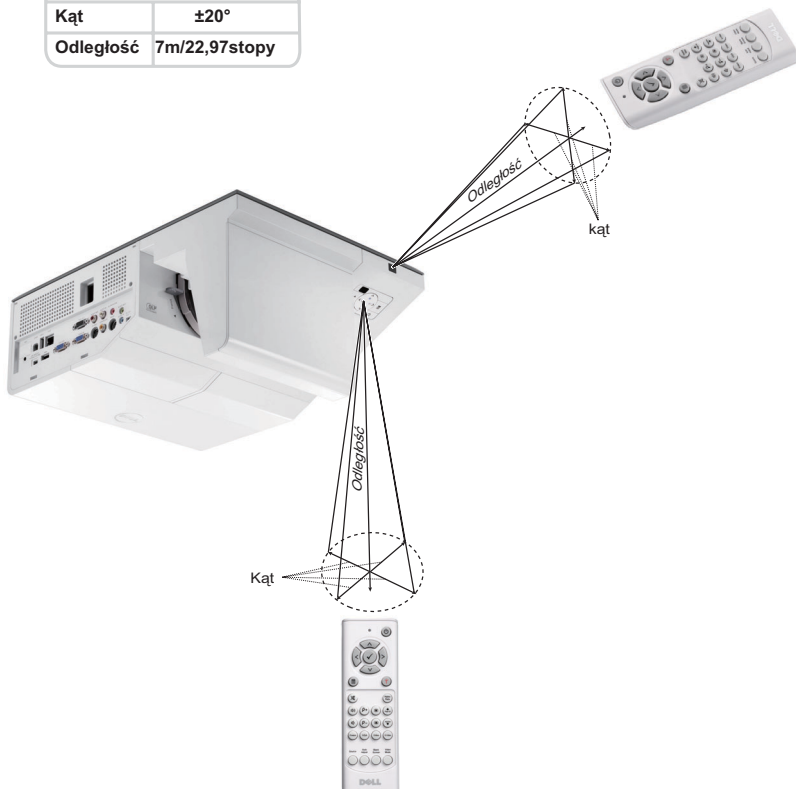

UWAGA: Rzeczywisty zakres działania może się lekko różnić od pokazanego w diagramie. Słabo naładowane baterie także mogą utrudniać prawidłowe sterowanie projektorem.

Zakres działania pióra interaktywnego (wyłącznie dla S500wi)



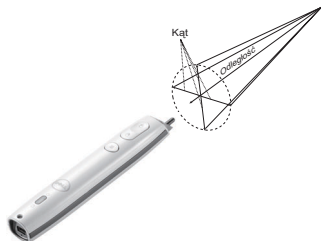
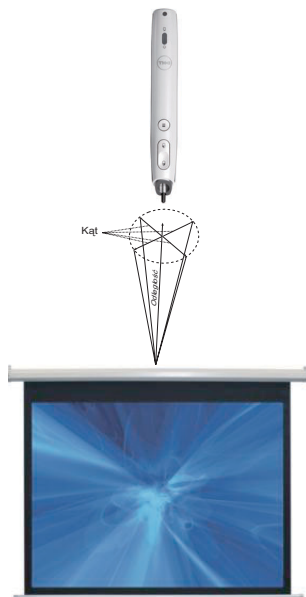





Zakres działania	
Kąt	Odległość
0°	9m/29,53stopy
20°	7m/22,97stopy
45°	5m/16,4stopy



UWAGA:

- Jasność projektora wynosi 2000 lm, przy wielkości obrazu 100 cali i w trybie Jasny.
- Możliwość obsługi wielu piór (do 10 piór) podłączonych do jednego projektora, ale piór nie można używać jednocześnie.
- Rzeczywisty zakres działania może się lekko różnić od pokazanego w diagramie.
- Spadek jasności projektora wpływa na zasięg działania pióra.

Korzystanie z menu ekranowego

- Projektor jest wyposażony w wielojęzyczne menu OSD (On-Screen Display [Menu ekranowe]), które można wyświetlać niezależnie od tego, czy jest podłączone źródło sygnału wejściowego.
- Naciśnij przycisk Menu w panelu sterowania lub na pilocie zdalnego sterowania, aby przejść do menu głównego.
- W celu nawigacji po zakładkach menu głównego, naciśnij przyciski  lub  w panelu sterowania projektora lub na pilocie zdalnego sterowania.
- W celu wyboru podmenu, naciśnij przycisk  lub  w panelu sterowania projektora lub na pilocie zdalnego sterowania.
- W celu wyboru opcji, naciśnij przyciski  lub  w panelu sterowania projektora lub na pilocie zdalnego sterowania. Po wybraniu elementu, jego kolor zmienia się na ciemnoniebieski.
- Użyj przycisków  lub  w panelu sterowania lub na pilocie zdalnego sterowania w celu regulacji ustawień.
- Aby powrócić do menu głównego, naciśnij przycisk  w panelu sterowania lub na pilocie zdalnego sterowania.
- Aby opuścić OSD, naciśnij bezpośrednio przycisk **Menu** w panelu sterowania lub na pilocie zdalnego sterowania.





UWAGA: Struktura OSD i ustawienia są takie same dla modeli S500 i S500wi.

ŹRÓDŁO WEJŚCIA

Menu Źródło wejścia umożliwia wybór źródła wejścia projektora.





VGA-A—Naciśnij , aby wykryć sygnał VGA-A.

VGA-B—Naciśnij , aby wykryć sygnał VGA-B.

HDMI—Naciśnij , aby wykryć sygnał HDMI.

COMPOSITE VIDEO—Naciśnij , aby wykryć sygnał Composite Video.

S-VIDEO—Naciśnij , aby wykryć sygnał S-Video.

WIELE EKRAŃÓW—Naciśnij , aby uaktywnić menu Źródło wejścia - Wiele ekranów.

 **UWAGA:** Funkcję Wiele ekranów, można używać po włączeniu opcji "Bezprz/LAN".

ŹRÓDŁO WEJŚCIA – WIELE EKRAŃÓW

Menu Źródło wejścia – Wiele ekranów, umożliwia włączenie Wyświetlacz bezprzewodowy, Wyświetlacz USB oraz Przeglądarka USB.

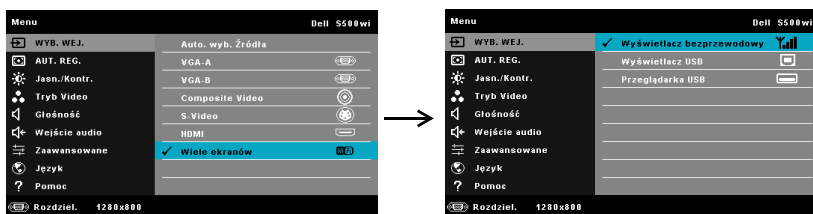

WYŚWIETLACZ BEZPRZEWODOWY—Naciśnij  w celu dostępu do ekranu Wireless Guide (Instrukcja połączenia bezprzewodowego). Patrz "Ekran Instrukcja połączenia bezprzewodowego" na stronie 76.

WYŚWIETLACZ USB—Umożliwia, poprzez kabel USB, wyświetlanie na projektorze ekranu komputera/laptopa.

PRZEGLĄDARKA USB—Umożliwia wyświetlanie zdjęć i plików PPT z pamięci flash USB. Patrz "Instalacja Presentation to Go (PtG)" na stronie 83.

AUT. REG.

Auto regul. automatycznie dopasowuje ustawienia Pozioma, Pionowa, Częstotliwość i Dopasowanie w trybie PC.

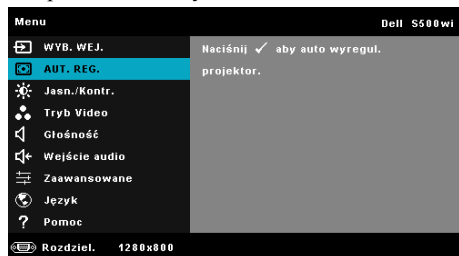

JASN./KONTR.

Menu Jasność/Kontrast umożliwia regulację ustawień jasności/kontrastu projektora.

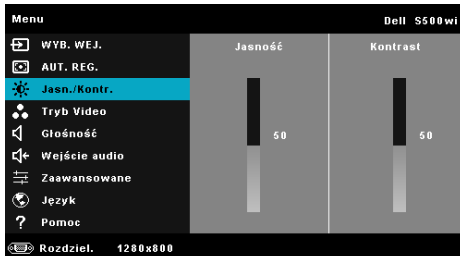

JASNOŚĆ—Użyj i w celu regulacji jasności obrazu.

KONTRAST—Użyj oraz w celu regulacji kontrastu wyświetlania.

TRYB VIDEO

Tryb Video umożliwia optymalizację wyświetlanego obrazu: **Prezentacja**, **Jasny**, **Film**, **sRGB** (zapewnia bardziej dokładne odwzorowanie kolorów) i **Własne** (wykonanie preferowanych ustawień).



UWAGA: Jeśli regulowane są ustawienia **Jasność**, **Kontrast**, **Nasylenie**, **Ostrość**, **Barwa** i **Zaawansowane**, projektor automatycznie przełączy się na **Własne**.

GŁOŚNOŚĆ

Menu Głośność umożliwia regulację ustawień głośności projektora.

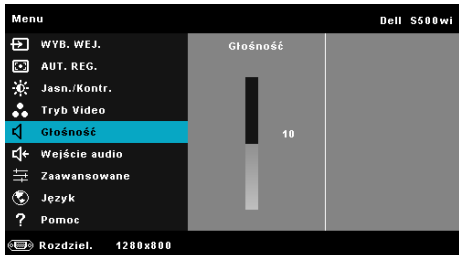

GŁOŚNOŚĆ—Naciśnij w celu zwiększenia głośności i w celu zmniejszenia głośności.

WEJŚCIE AUDIO

Menu Wejście audio umożliwia wybór źródła wejścia audio projektora. Dostępne opcje to: **Audio-A**, **Audio-B**, **HDMI**, **Bezprz/LAN** i **Mikrofon**.

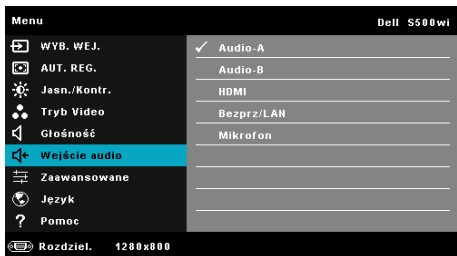

USTAWIENIA ZAAWANSOWANE

Menu Ustawienia zaawansowane umożliwia zmianę ustawień opcji **Obraz**, **Wyświetlacz**, **Projektor**, **Bezprz/LAN**, **Menu**, **Zasilanie** oraz **Informacje**.

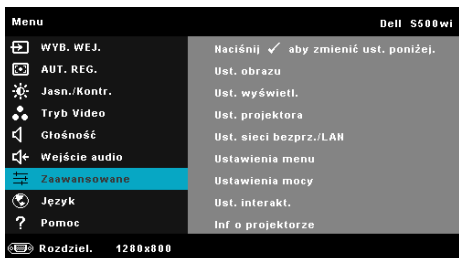

UST. OBRAZU (W TRYBIE PC)—Wybierz i naciśnij w celu uaktywnienia ustawień obrazu. Menu ustawień obrazu udostępnia następujące opcje:



TEMP. BARWOWA—Umożliwia regulację temperatury kolorów. W wyższych temperaturach kolory ekranu wyglądają chłodniej a w niższych cieplej. Podczas regulacji wartości w menu **Regul. Kolorów**, uaktywniony zostanie tryb Własne. Wartości są zapisywane w trybie Własne.

NIEST. UST. BARW—Umożliwia ręczną regulację kolorów czerwonego, zielonego i niebieskiego.

NATĘŻENIE BIELI—Naciśnij i użyj oraz w celu wyświetlenia intensywności bieli.

PRZESTRZEŃ BARW—Umożliwia wybór przestrzeni barwowej. Dostępne opcje to: RGB, YCbCr i YPbPr.

WYJŚCIE VGA—Wybór Wł lub Wył dla funkcji wyjścia VGA w celu przejścia projektora do stanu wstrzymania. Domyślne ustawienie to Wył.

UST. OBRAZU (W TRYBIE VIDEO)—Wybierz i naciśnij w celu uaktywnienia ustawień obrazu. Menu ustawień obrazu udostępnia następujące opcje:



TEMP. BARWOWA—Umożliwia regulację temperatury kolorów. W wyższych temperaturach kolory ekranu wyglądają chłodniej a w niższych cieplej. Podczas regulacji wartości w menu **Regul. Kolorów**, uaktywniony zostanie tryb Własne. Wartości są zapisywane w trybie Własne.

NIEST. UST. BARW—Umożliwia ręczną regulację kolorów czerwonego, zielonego i niebieskiego.

NASYCENIE—Umożliwia regulację źródła video z obrazu czarno-białego do całkowicie nasyconego koloru. Naciśnij w celu zwiększenia liczby kolorów obrazu i w celu zmniejszenia liczby kolorów obrazu.

OSTROŚĆ—Naciśnij , aby zwiększyć ostrość i w celu zmniejszenia ostrości.

BARWA—Naciśnij , aby zwiększyć poziom zieleni obrazu i w celu zmniejszenia poziomu zieleni obrazu (dostępne wyłącznie dla NTSC).

NATĘŻENIE BIELI—Naciśnij i użyj oraz w celu wyświetlenia intensywności bielei.

PRZESTRZEŃ BARW—Umożliwia wybór przestrzeni barwowej. Dostępne opcje to: RGB, YCbCr i YPbPr.

WYJŚCIE VGA—Wybierz Wł. lub Wył. dla funkcji wyjścia VGA w celu przejścia projektora do stanu oczekiwania. Domyślne ustawienie to Wył..

 **UWAGA: Nasycenie, Ostrość i Barwa**, są dostępne wyłącznie, gdy źródła wejścia to Composite lub S-Video.

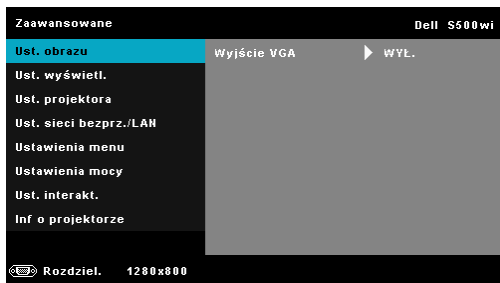

UST. OBRAZU (BRAK ŹRÓDŁA WEJŚCIA)—Wybierz i naciśnij w celu uaktywnienia ustawień obrazu. Menu ustawień obrazu udostępnia następujące opcje:



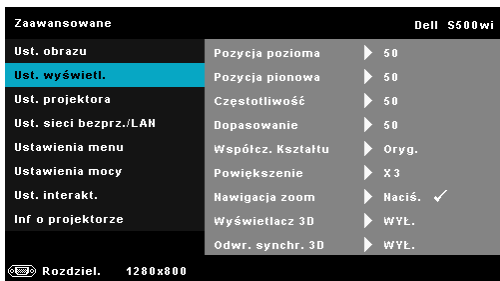

WYJŚCIE VGA—Wybierz Wł. lub Wył. dla funkcji wyjścia VGA w celu przejścia projektora do stanu oczekiwania. Domyślne ustawienie to Wył..

UST. WYŚWIETL. (W TRYBIE PC)—Wybierz i naciśnij  w celu uaktywnienia ustawień obrazu. Menu ustawień obrazu udostępnia następujące opcje:



POZYCJA POZIOMA—Naciśnij , aby przenieść obraz w prawo i  w celu przeniesienia obrazu w lewo.

POZYCJA PIONOWA—Naciśnij , aby przenieść obraz w górę i  w celu przeniesienia obrazu w dół.

CZĘSTOTLIWOŚĆ—Umożliwia zmianę częstotliwości odświeżania obrazu w celu dostosowania jej do częstotliwości odświeżania karty graficznej komputera. Jeżeli widać pionową migającą falę, użyj funkcji Częstotliwość, aby zminimalizować paski. Jest to regulacja powierzchniowa.



DOPASOWANIE—Ta opcja służy do synchronizacji fazy sygnału wyświetlacza z kartą graficzną. Jeżeli obraz jest niestabilny lub miga, należy go skorygować przy użyciu funkcji Dopasowanie. Jest to dokładna regulacja.

WSPÓŁCZ. KSZTAŁTU—Umożliwia wybór współczynnika kształtu w celu regulacji wyglądu obrazu. Dostępne opcje to: Oryg., 16:9 i 4:3.

- Oryg. - Wybierz Oryg., aby utrzymać współczynnik kształtu obrazu projektora zgodny ze źródłem wejścia.
- 16:9 - Przeskalowanie źródła wejścia w celu dopasowania do szerokości ekranu w celu projekcji 16:9 obrazu ekranowego.
- 4:3 - Przeskalowanie źródła wejścia w celu dopasowania do ekranu i projekcji obrazu 4:3.

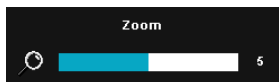



POWIĘKSZENIE—Naciśnij  i  w celu powiększenia i widoku obrazu.

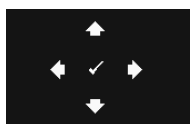

Wyreguluj skalę obrazu naciskając  lub  i naciśnij  w celu uzyskania widoku wyłącznie na pilocie zdalnego sterowania.



NAWIGACJA ZOOM—Naciśnij , aby uaktywnić menu Nawigacja zoom menu..

Użyj , , ,  do nawigacji na ekranie projekcji.

WYŚWIETLACZ 3D—Wybierz Wł., aby uruchomić funkcję Wyświetlacza 3D (domyślne ustawienie to Wył.).



UWAGA:

1. Aby utworzyć wrażenie 3D, potrzebnych będzie kilka innych komponentów, takich jak:
 - a Komputer/Laptop z sygnałem wyjścia 120 Hz i z kartą graficzną z poczwórnym buforem.
 - b "Aktywne" okulary 3D z DLP Link™.
 - c Treść 3D. Patrz "Uwaga 4".
 - d Odtwarzacz 3D. (Przykład: Odtwarzacz stereoskopowy...)
2. Włącz funkcję 3D, gdy spełnione są wymienione poniżej warunki:
 - a Komputer/Laptop z kartą graficzną, zapewniającą wyjście sygnału 120Hz przez kabel VGA lub HDMI.
 - b Wprowadzanie zestawu treści 3D przez Video i S-Video.
3. "Gdy projector wykryje jedno z określonych powyżej wejść, wybór Wyświetlacz 3D" zostanie włączony wyłącznie w opcji "Ust. wyświetl. menu Ustawienia zaawansowane".
4. Obsługa 3D i częstotliwość odświeżania są następujące:
 - a VGA/HDMI 1280 x 720 120 Hz, 1024 x 768 120 Hz i 800 x 600 120 Hz
 - b Composite/S-Video 60 Hz
 - c Component 480i
5. Zalecany sygnał VGA dla komputera laptop, to wyjście Tryb pojedynczy (Tryb podwójny nie jest zalecany)

ODWR. SYNCHR. 3D—Jeśli widoczny jest dyskretny lub nakładający się obraz, po nałożeniu okularów DLP 3D, może być konieczne wykonanie funkcji 'Invert (Odwroć)', aby uzyskać najlepsze dopasowanie sekwencji obraz w lewo/w prawo w celu uzyskania prawidłowego obrazu. (Dla okularów DLP 3D)

UST. WYŚWIETL. (W TRYBIE VIDEO)—Wybierz i naciśnij  w celu uaktywnienia ustawień wyświetlania. Menu ustawień wyświetlania udostępnia następujące opcje:





WSPÓŁCZ. KSZTAŁTU—Umożliwia wybór współczynnika kształtu w celu regulacji wyglądu obrazu. Dostępne opcje to: Oryg., 16:9 i 4:3.

- Oryg. - Wybierz Oryg., aby utrzymać współczynnik kształtu obrazu projektora zgodny ze źródłem wejścia.
- 16:9 - Przeskalowanie źródła wejścia w celu dopasowania do szerokości ekranu w celu projekcji 16:9 obrazu ekranowego.
- 4:3 - Przeskalowanie źródła wejścia w celu dopasowania do ekranu i projekcji obrazu 4:3.

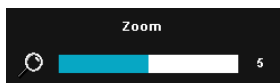



POWIĘKSZENIE—Naciśnij  i  w celu powiększenia i widoku obrazu.

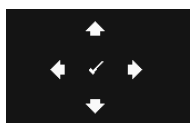

Wyreguluj skalę obrazu naciskając  lub  i naciśnij  w celu uzyskania widoku wyłącznie na pilocie zdalnego sterowania.



NAWIGACJA ZOOM—Naciśnij , aby uaktywnić menu Nawigacja zoom.

Użyj     do nawigacji na ekranie projekcji.

WYŚWIETLACZ 3D—Wybierz Wł., aby uruchomić funkcję Wyświetlacza 3D (domyślne ustawienie to Wyl.).



UWAGA:

1. Aby utworzyć wrażenie 3D, potrzebnych będzie kilka innych komponentów, takich jak:
 - a Komputer/Laptop z sygnałem wyjścia 120 Hz i z kartą graficzną z poczwórnym buforem.
 - b "Aktywne" okulary 3D z DLP Link™.
 - c Treść 3D. Patrz "Uwaga 4".

- d Odtwarzacz 3D. (Przykład: Odtwarzacz stereoskopowy...)
2. Włącz funkcję 3D, gdy spełnione są wymienione poniżej warunki:
 - a Komputer/Laptop z kartą graficzną, zapewniającą wyjście sygnału 120Hz przez kabel VGA lub HDMI.
 - b Wprowadzanie zestawu treści 3D przez Video i S-Video.
3. "Gdy projector wykryje jedno z określonych powyżej wejść, wybór Wyświetlacz 3D" zostanie włączony wyłącznie w opcji "Ust. wyświetl. menu Ustawienia zaawansowane".
4. Obsługa 3D i częstotliwość odświeżania są następujące:
 - a VGA/HDMI 1280 x 720 120 Hz, 1024 x 768 120 Hz i 800 x 600 120 Hz
 - b Composite/S-Video 60 Hz
 - c Component 480i
5. Zalecany sygnał VGA dla komputera laptop, to wyjście Tryb pojedynczy (Tryb podwójny nie jest zalecany)

ODWR. SYNCHR. 3D—Jeśli widoczny jest dyskretny lub nakładający się obraz, po nałożeniu okularów DLP 3D, może być konieczne wykonanie funkcji 'Invert (Odwroć)', aby uzyskać najlepsze dopasowanie sekwencji obraz w lewo/w prawo w celu uzyskania prawidłowego obrazu. (Dla okularów DLP 3D)

UST. PROJEKTORA—Wybierz i naciśnij  w celu uaktywnienia ustawień projektora. Menu ustawień projektora udostępnia następujące opcje:



AUTO. WYB. ŹRÓDŁA—Wybór **Wyl.** (domyślnie) powoduje blokadę bieżącego sygnału wejścia. Po naciśnięciu przycisku Źródło, gdy tryb **Auto. wyb. Źródła** jest ustawiony na **Wyl.**, można ręcznie wybrać sygnał wejścia. Wybierz **Wł.** w celu automatycznego wykrycia dostępnych sygnałów wejścia. Po naciśnięciu przycisku **Źródło** przy włączonym monitorze, automatycznie wyszuka on następny dostępny sygnał wejścia.

TRYB PROJEKTOR—Umożliwia wybór trybu projektora, w zależności od sposobu montażu projektora.

- Projekcja z tyłu - Biurko - Projektor odwraca obraz, aby mógł być wyświetlany zza półprzezroczystego ekranu.
- Projekcja z tyłu - Montaż sufitowy - Projektor odwraca i przekręca obraz górną w dół. Dzięki temu możliwe jest wyświetlanie obrazu zza półprzezroczystego ekranu za pomocą projektora zamontowanego na ścianie.
- Projekcja z przodu - Biurko - Jest to opcja domyślna.
- Projekcja z przodu - Montaż sufitowy - Projektor obraca obraz górną w dół, w celu projekcji obrazu przy projektorze zamontowanym na ścianie.

GŁOŚNIK—Wybierz **Wł.** w celu włączenia głośnika. Wybierz **Wył.** w celu wyłączenia głośnika.

NAPISY—Wybierz **Wł.**, aby włączyć ukryte napisy i uaktywnić menu ukrytych napisów. Wybierz odpowiednią opcję ukrytych napisów: CC1, CC2, CC3 i CC4.



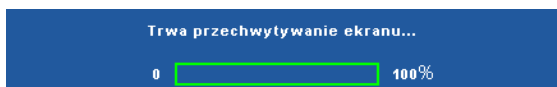

 **UWAGA:** Opcja napisów jest dostępna wyłącznie dla NTSC.

WYCHWYCENIE OBRAZU—Domyślną tapetą jest logo Dell. Można również wybrać opcję **Wychwycenie obrazu** w celu przechwycenia ekranu wyświetlacza. Na ekranie pokazany zostanie następujący komunikat.



 **UWAGA:** W celu przechwycenia pełnego ekranu należy sprawdzić, czy rozdzielczość sygnału wejścia podłączonego do projektora wynosi 1280 x 800.

WZORZ. TESTOWY—Wzorzec testowy jest używany do sprawdzania ostrości i rozdzielczości.

Można włączyć lub wyłączyć **Wzorz. Testowy**, poprzez wybranie **Wył.**, **1** lub **2**. Można także przywołać Wzorz. Testowy 1, naciskając i przytrzymując równocześnie przez 2 sekundy przyciski  i  na panelu sterowania. Można także przywołać wzorzec testowy 2 naciskając i przytrzymując równocześnie przyciski  i  na panelu sterowania przez 2 sekundy.

Wzorz. Testowy 1:

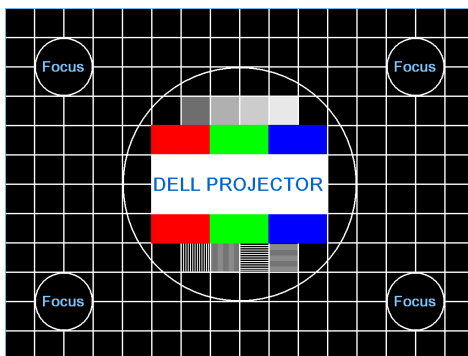

Wzorz. Testowy 2:

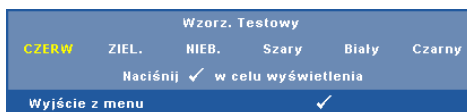

ZEROW. DO FABR—Wybierz i naciśnij , aby zresetować wszystkie ustawienia do ich domyślnych wartości fabrycznych. Pojawi się pokazany poniżej komunikat ostrzeżenia:

Zerowanie do domyślnych ustawień fabrycznych

Zresetuj ustawienia obejmujące obydwa źródła obrazu komputerowego i źródło Video.

UST. SIECI BEZPRZ./LAN (W TRYBIE LAN)—Wybierz i naciśnij w celu uaktywnienia ustawień Bezprz/LAN. Menu ustawień Bezprz/LAN udostępnia następujące opcje:



BEZPRZ/LAN—Wybierz **Wł.** w celu uaktywnienia funkcji Bezprz/LAN. Można także ustawić moduł Bezprz/LAN na wł./wył. gdy projektor znajduje się w stanie oczekiwania.



USTAW. BEZPRZ.—Wybierz i naciśnij w celu uaktywnienia menu Ustaw. bezprz.. Patrz "Ust. sieci bezprz./LAN (w trybie bezprzewodowym)" na stronie 64.

DHCP—Jeśli w sieci, do której jest podłączony projektor istnieje serwer DHCP, adres IP będzie nadawany automatycznie, po wybraniu włączenia DHCP. Jeśli DHCP jest wyłączone należy ręcznie ustawić adres IP, maskę podsieci i bramę. Użyj i do wyboru liczb adresu IP, maski podsieci i bramy. Wprowadź Enter w celu potwierdzenia każdej liczby, a następnie użyj i w celu ustawienia następnego elementu.

ADRES IP—Automatyczne lub ręczne przydzielenie adresu IP projektorowi podłączonemu do sieci.

MASKA PODSIECI—Konfiguracja Maski podsieci połączenia sieciowego.

BRAMA—Aby skonfigurować go ręcznie, sprawdź adres bramy u administratora sieci/systemu.

DNS—Aby skonfigurować go ręcznie, sprawdź adres IP serwera DNS u administratora sieci/systemu.

ZAPISZ—Naciśnij , aby zapisać wykonane zmiany konfiguracji sieci.

UWAGA:

1. Użyj przycisku i do wyboru Adres IP, Maski podsieci, Bramy, DNS i Zapisz.
2. Naciśnij przycisk , aby wprowadzić Adres IP, Maskę podsieci, Bramę lub DNS ustawić wartość. (Wybrana opcja jest podświetlana na niebiesko)
 - a Użyj przycisku i do wyboru opcji.
 - b Użyj przycisku i do ustawienia wartości.
 - c Po zakończeniu ustawień, naciśnij przycisk w celu opuszczenia ustawień.

- Po ustawieniu Adres IP, Maska podsieci, Brama i DNS, wybierz **Zapisz** i naciśnij przycisk  w celu zapisania ustawień.
- Po wybraniu **Zapisz** bez naciskania przycisku **Enter**, system zachowa oryginalne ustawienia.

ZEROWANIE—Naciśnij , aby wyzerować konfigurację sieci.

UST. SIECI BEZPRZ./LAN (W TRYBIE BEZPRZEWODOWYM)—Wybierz i naciśnij  w celu uaktywnienia ustawień połączenia bezprzewodowego. Menu ustawień połączenia bezprzewodowego udostępnia następujące opcje:

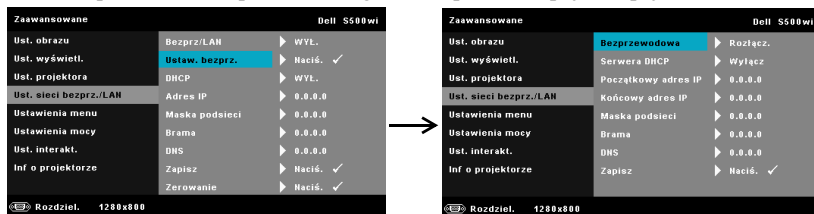

BEZPRZEWODOWA—Domyślna opcja to **Podłącz.**. Wybierz **Rozłącz.**, aby wyłączyć połączenie bezprzewodowe.

 **UWAGA:** Zaleca się używanie domyślnych ustawień połączenia bezprzewodowego.

SERWERA DHCP—Umożliwia włączenie serwera DHCP połączenia bezprzewodowego.

POCZĄTKOWY ADRES IP—Automatyczny lub ręczny przydział początkowego adresu IP serwera DHCP dla projektora połączonego z siecią bezprzewodową.

KOŃCOWY ADRES IP—Automatyczny lub ręczny przydział końcowego adresu IP serwera DHCP dla projektora połączonego z siecią bezprzewodową.

MASKA PODSIECI—Konfiguracja maski podsieci połączenia bezprzewodowego.

BRAMA—Aby skonfigurować go ręcznie, sprawdź adres bramy u administratora sieci/systemu.

DNS—Aby skonfigurować go ręcznie, sprawdź adres IP serwera DNS u administratora sieci/systemu.

ZAPISZ—Naciśnij , aby zapisać wykonane zmiany konfiguracji połączenia bezprzewodowego.



UWAGA:

1. Użyj przycisku i do wyboru Adres IP, Maska podsieci, Brama, DNS i Zapisz.
2. Naciśnij przycisk , aby wprowadzić Adres IP, Maska podsieci, Brama lub DNS, aby ustawić wartość. (Wybrana opcja jest podświetlana na niebiesko)
 - a Użyj przycisku i do wyboru opcji.
 - b Użyj przycisku i do ustawienia wartości.
 - c Po zakończeniu ustawień, naciśnij przycisk w celu opuszczenia ustawień.
3. Po ustawieniu Adres IP, Maska podsieci, Brama i DNS, wybierz **Zapisz** i naciśnij przycisk w celu zapisania ustawień.
4. Po wybraniu **Zapisz** bez naciskania przycisku **Enter**, system zachowa oryginalne ustawienia.

USTAWIENIA MENU—Wybierz i naciśnij w celu uaktywnienia ustawień menu. Ustawienia menu składają się z następujących opcji:

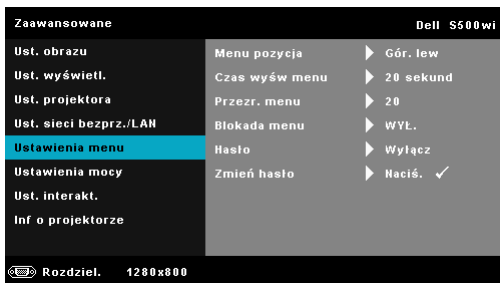

MENU POZYCJA—Umożliwia zmianę pozycji menu OSD na ekranie.

CZAS WYŚW MENU—Umożliwia dopasowanie czasu zakończenia wyświetlania menu OSD. Domyślnie, OSD przestaje być wyświetlane po 20 sekundach braku aktywności.

PRZEZR. MENU—Wybierz w celu zmiany poziomu przezroczystości tła OSD.

BLOKADA MENU—Wybierz **Wl.**, aby włączyć funkcję Blokada menu i ukryć menu OSD. Wybierz **Wyl.** w celu wyłączenia funkcji Blokada menu. Aby wyłączyć funkcję Blokada menu i w celu zakończenia wyświetlania OSD, naciśnij przycisk **Menu** w panelu sterowania lub na pilocie zdalnego sterowania przez 15 sekund, a następnie wyłącz funkcję.

HASŁO—Po włączeniu opcji Password Protect (Zabezpieczenie hasłem), pojawi się ekran Password Protect (Zabezpieczenie hasłem) z poleceniem podania hasła po podłączeniu wtyczki do gniazda zasilania i włączeniu zasilania projektora. Domyślnie, funkcja ta nie jest dostępna. Funkcję tą można włączyć poprzez wybranie **Włącz**. Jeśli hasło zostało ustawione wcześniej, wprowadź najpierw hasło i wybierz tę funkcję. Funkcja zabezpieczenia hasłem zostanie uaktywniona przy następnym włączeniu projektora. Jeśli funkcja ta zostanie uaktywniona, pojawiać się będzie polecenie wprowadzenia hasła przy każdym włączeniu projektora:

1 Wymaganie pierwszego wprowadzenia hasła:

- a Przejdź do **Ustawienia menu**, naciśnij **W**, a następnie wybierz **Hasło**, aby przestawić na **Włącz** ustawienia hasła.

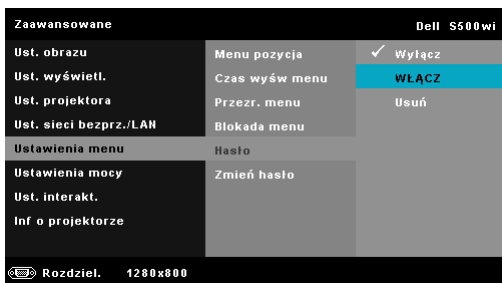

- b Włączenie funkcji Hasło spowoduje wyświetlenie ekranu pomocniczego. Wprowadź na ekranie 4-cyfrowy numer i naciśnij **W**.

Ekran hasła S500

Ekran hasła S500wi



- c W celu potwierdzenia, wprowadź ponownie hasło.
- d Jeśli weryfikacja hasła powiedzie się, można wznowić dostęp do funkcji projektora i jego narzędzi.
- 2** Po wprowadzeniu nieprawidłowego hasła, można je będzie wprowadzić jeszcze dwa razy. Po trzeciej nieprawidłowej próbie, projektor wyłączy się automatycznie.

 **UWAGA:** Po zapomnieniu hasła, skontaktuj się z firmą DELL™ lub wykwalifikowanym personelem serwisu.

3 Aby wyłączyć funkcję hasła, wybierz opcję **Wyłącz** w celu wyłączenia funkcji.

4 W celu usunięcia hasła, wybierz opcję **Usuń**.

ZMIEŃ HASŁO—Wprowadź oryginalne hasło. Następnie, wprowadź nowe hasło i ponownie potwierdź nowe hasło.

Ekran zmiany hasła S500

Ekran zmiany hasła S500wi

Wprowadź oryginalne hasło.

Hasło (4 znakowy kod): X X X X

A	B	C	D	E	F	G	H	I	J
K	L	M	N	O	P	Q	R	S	T
U	V	W	X	Y	Z	0	1	2	3
4	5	6	7	8	9	←	Enter	Wyjście	

> < ✓ ^ Wybierz

PPID CH-0D90P2-S0081-46B-0208 Potwierdź

Wprowadź oryginalne hasło.

Hasło (4 znakowy kod): X X X X

A	B	C	D	E	F	G	H	I	J
K	L	M	N	O	P	Q	R	S	T
U	V	W	X	Y	Z	0	1	2	3
4	5	6	7	8	9	←	Enter	Wyjście	

> < ✓ ^ Wybierz

PPID CN-0VP0N8-S0081-46B-0208 Potwierdź

Wprowadź nowe hasło.

Hasło (4 znakowy kod): X X X X

A	B	C	D	E	F	G	H	I	J
K	L	M	N	O	P	Q	R	S	T
U	V	W	X	Y	Z	0	1	2	3
4	5	6	7	8	9	←	Enter	Wyjście	

> < ✓ ^ Wybierz

PPID CH-0D90P2-S0081-46B-0208 Potwierdź

Wprowadź nowe hasło.

Hasło (4 znakowy kod): X X X X

A	B	C	D	E	F	G	H	I	J
K	L	M	N	O	P	Q	R	S	T
U	V	W	X	Y	Z	0	1	2	3
4	5	6	7	8	9	←	Enter	Wyjście	

> < ✓ ^ Wybierz

PPID CN-0VP0N8-S0081-46B-0208 Potwierdź

Wprowadź ponownie nowe hasło.

Hasło (4 znakowy kod): X X X X

A	B	C	D	E	F	G	H	I	J
K	L	M	N	O	P	Q	R	S	T
U	V	W	X	Y	Z	0	1	2	3
4	5	6	7	8	9	←	Enter	Wyjście	

> < ✓ ^ Wybierz

PPID CH-0D90P2-S0081-46B-0208 Potwierdź

Wprowadź ponownie nowe hasło.

Hasło (4 znakowy kod): X X X X

A	B	C	D	E	F	G	H	I	J
K	L	M	N	O	P	Q	R	S	T
U	V	W	X	Y	Z	0	1	2	3
4	5	6	7	8	9	←	Enter	Wyjście	

> < ✓ ^ Wybierz

PPID CN-0VP0N8-S0081-46B-0208 Potwierdź

USTAWIENIA MOCY—Wybierz i naciśnij  w celu uaktywnienia ustawień zasilania. Menu ustawień zasilania udostępnia następujące opcje:

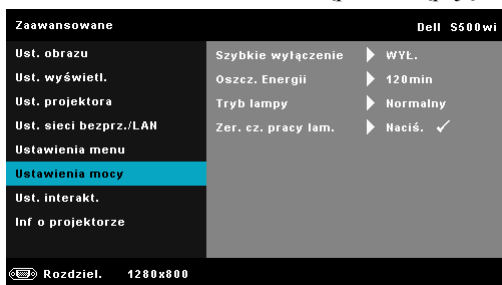

SZYBKE WYŁĄCZENIE—Wybierz **Wl.**, aby wyłączyć projektor przy pojedynczym naciśnięciu przycisku Zasilanie. Ta funkcja umożliwia szybkie wyłączenie zasilania projektora przy zwiększonych obrotach wentylatora. Lekko zwiększone zakłócenia akustyczne podczas szybkiego wyłączenia zasilania.

 **UWAGA:** Przed ponownym włączeniem projektora, zaczekaj 60 sekund na ustabilizowanie się temperatury wewnętrznej. Próba natychmiastowego włączenia nie powiedzie się, uruchomienie potrwa dłużej. W celu ustabilizowania temperatury wewnętrznej, wentylator chłodzący będzie działał z pełną szybkością przez około 30 sekund.

OSZCZĘDZANIE ENERGII—Wybierz **Wyl.** w celu wyłączenia trybu Oszcz. energii. Domyślnie, projektor jest ustawiony na przechodzenie do trybu oszczędzania energii po 120 minutach braku aktywności. Na 60 sekund przed przełączeniem do trybu oszczędzania energii, na ekranie pokaże się komunikat z ostrzeżeniem. Naciśnij dowolny przycisk w czasie odliczania, aby zatrzymać tryb oszczędzania energii.

Można także ustawić inny okres opóźnienia, aby przejść do trybu oszczędzania energii. Czas opóźnienia oznacza czas oczekiwania projektora, gdy nie ma sygnału wejścia. Oszczędzanie energii można ustawić na 30, 60, 90 lub 120 minut.

Jeśli w czasie opóźnienia nie zostanie wykryty sygnał wejścia, nastąpi automatyczne wyłączenie projektora. W celu włączenia projektora naciśnij przycisk Zasilanie.

TRYB LAMPY—Umożliwia wybór pomiędzy trybem **Normalny** lub **ECO**. W trybie Normalny działania wykonywane są pełną mocą. Tryb ECO działa przy niższych poziomach mocy, co może wydłużyć żywotność lampy, wyciszyć działanie i przyciemnić wyjście obrazu na ekranie.

ZER. CZ. PRACY LAM.—Naciśnij  i wybierz opcję **Potwierdź** w celu wyzerowania godzin lampy.

UST. INTERAKT. (WYŁĄCZNIE DLA S500wi)—Wybierz i naciśnij  w celu uaktywnienia Ust. interakt. Menu Ust. interakt. udostępnia następujące opcje:

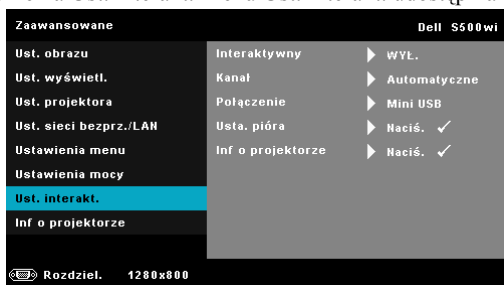

INTERAKTYWNY—Wybierz **Wł.** w celu włączenia funkcji Interactive Pen (Pióro interaktywne).



UWAGA:

1. Upewnij się, że pióro interaktywne jest podłączone. Patrz "Połączenie z piórem interaktywnym (wyłącznie dla S500wi)" na stronie 27.
2. Pióra interaktywne nie można używać w następujących okolicznościach:
 - a W trybie rozszerzonym.
 - b Po włączeniu funkcji wyświetlacza 3D i gdy do projektora podłączone jest źródło wejścia 120Hz.
3. Interaktywność jest obsługiwana wyłącznie w następujących trybach wejścia: VGA i HDMI z komputera oraz Wyśw. bezprz., LAN Display (Wyśw. LAN) lub USB Display (Wyśw. USB).

KANAŁ—Umożliwia ustawienie wyboru kanału, jako **Automatyczne** lub **Ręczne**.

- Automatyczne — Automatyczny wybór kanałów.
- Ręczne — Kanały są wybierane ręcznie. Dostępnych jest łącznie 30 kanałów.

POŁĄCZENIE—Umożliwia ustawienie wyboru złącza, jako **Mini USB** lub **Bezprz./LAN**.

USTA. PIÓRA—Wybierz i naciśnij w celu uaktywnienia ustawień Pióro. Menu ustawień Pióro udostępnia następujące opcje:



RUCH WSKAŹNIKA—Umożliwia wybór trybu Ruch wskaźnika: Normalny, Rysunek i Stabilny.

- Normalny - W trybie Normalny, naciśnięcie lewego przycisku pióra interaktywnego, może zatrzymać na chwilę pozycję wskaźnika. Ten tryb najlepiej używać z piórem interaktywnym, podobnie jak mysz, np., dla uzyskania funkcji lewego kliknięcia i funkcji dwukrotnego kliknięcia.
- Rysunek - W trybie Rysunek, pozycja może być zmieniana swobodnie, umożliwiając rysowanie. Ten tryb jest najlepszy do rysowania lub pisania na ekranie.
- Stabilny - W trybie Stabilny, naciśnij i przytrzymaj lewy przycisk interaktywnego pióra, aby ograniczyć ruchy wskaźnika do poruszania się w pionie i w poziomie. Po zwolnieniu lewego przycisku, wskaźnik może znów poruszać się swobodnie. Ten tryb jest najlepszy do rysowania na ekranie pionowych lub poziomych linii.

SZYBKOŚĆ KLIKNIĘCIA—Pozwala na ustawienie czasu pauzy myszy. Ta funkcja jest dostępna wyłącznie w trybie Normalny. Dostępne opcje to: Szybkie, Średni i Niska.

- Szybkie - Ustawienie czasu zatrzymania ruchu wskaźnika na minimalną wielkość, 0,5 sekundy.
- Średni - Ustawienie czasu zatrzymania ruchu wskaźnika na średnią wielkość, 1,0 sekundy.
- Niska - Ustawienie czasu zatrzymania ruchu wskaźnika na maksymalną wielkość, 1,5 sekundy

FUNKCJA USTAW—Umożliwia ustawienie funkcji przycisku Funkcja pióra interaktywnego. Dostępne opcje to: **Przełącz:**

Normalny/Rysunek/Stabilny, Adnotacja PowerPoint, Przełącz Windows (Alt + Tab), Esc, Pokaż pulpit (Cmd + D), Otwórz Eksplorator Windows (Cmd + E), Środkowy przycisk myszy, Dwukrotnie kliknięcie i Wyłącz (Sprawdź "Informacje o piórze interaktywnym (wyłącznie dla S500wi)" na stronie 39).

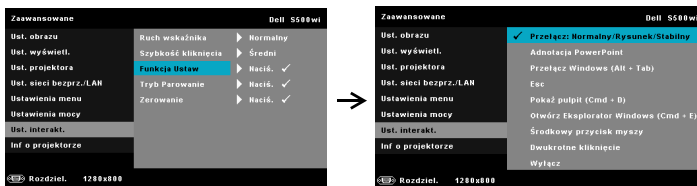

- **Przełącz: Normalny/Rysunek/Stabilny** - Przełączanie pomiędzy trybem **Normalny**, **Rysunek** i **Stabilny**.
- **Adnotacja PowerPoint** — Notatki na pokazie slajdów PowerPoint.
- **Przełącz Windows (Alt + Tab)** — Przełączanie pomiędzy oknami, działa jak skrót klawiaturowy Alt + Tab.
- **Esc**- Działa jak przycisk Esc na klawiaturze.
- **Pokaż pulpit (Cmd + D)** — Pokazywanie pulpitu, minimalizacja wszystkich okien.
- **Otwórz Eksplorator Windows (Cmd + E)** — Ustawienie funkcji otwierania programu Eksplorator Windows.
- **Środkowy przycisk myszy** — Ustawienie funkcji jako pokrętła przewijania myszy.
- **Dwukrotne kliknięcie** — Ustawienie funkcji jako dwukrotne kliknięcie.
- **Wyłącz** - Wyłączenie przycisku Funkcja.

TRYB PAROWANIA—Umożliwia ustawienie wyboru trybu parowania jako Open (Otwarte) lub Fixed (Stałe).

- **Tryb parowanie** — Po wybraniu **Otwórz**, wykonaj instrukcje ekranowe w celu ustawienia pióra interaktywnego na tryb otwarty. (Ten tryb umożliwia używanie pióra interaktywnego w dowolnym interaktywnym projektorze Dell, po skierowaniu pióra w stronę ekranu)

1. Naciśnij dowolny przycisk pióra, aby wybudzić pióro.
2. Odsuń pióro od ekranu.
3. Przytrzymaj przycisk pióra "Function (Funkcja)" oraz "Nib" przez 5 sekund w trybie otwarcia parowania, aż zamiga dwa razy zielone światło diody led.
4. Skieruj pióro w stronę ekranu.

•Tryb Stałe - Po wybraniu Stałe, wykonaj instrukcje ekranowe w celu dokonczenia parowania pomiędzy projektorem, a piórem interaktywnym. (Ten tryb zapewnia używanie pióra interaktywnego z określonym projektorem)

1. Naciśnij dowolny przycisk pióra, aby wybudzić pióro.
2. Odsuń pióro od ekranu.
3. Przytrzymaj przycisk pióra "Funkcja" przez 5 sekund w stanie parowania, po czym zacznie migać zielone światło led.
4. Skieruj pióro w stronę ekranu.
5. Wybierz "Tak", aby rozpocząć parowanie.

TAK ✓

Anuluj ✓

Po wykonaniu parowania, pióro automatycznie wykonuje powiązanie z projektorem po każdym włączeniu projektora.

ZEROWANIE—Naciśnij i wybierz opcję Potwierdź w celu wyzerowania ustawień pióra.

INF O PROJEKTORZE—Umożliwia uzyskanie widoku informacji Pióro 1 lub Pióro 2.

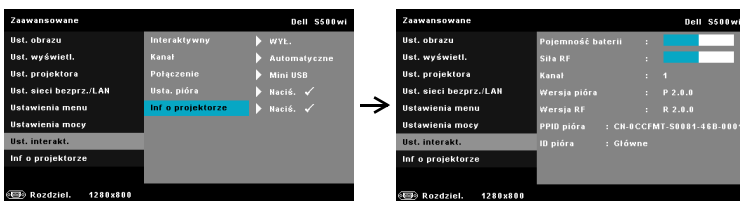

INF O PROJEKTORZE—Menu informacji pokazuje bieżące ustawienia projektora S500 lub S500wi.



JĘZYK

Umożliwia ustawienie języka dla OSD. Naciśnij , aby uaktywnić menu Język.



POMOC

Po wykryciu problemów z projektorem, można uzyskać dostęp do menu pomocy w celu rozwiązywania problemów.

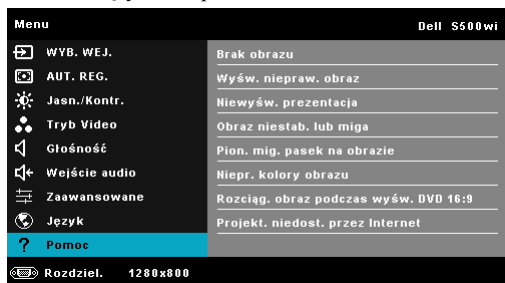

Instalacja połączenia bezprzewodowego

 **UWAGA:** Komputer musi spełniać następujące, minimalne wymagania systemowe:

System operacyjny:

- Windows

Microsoft Windows 2000™ z dodatkiem service pack 4 lub nowszym, Windows XP Home™ lub Professional Service pack 2 (zalecany 32-bitowy), Windows Vista 32-bitowy i Windows® 7 Home lub Professional 32-bitowy lub 64-bitowy

- MAC

MacBook i nowszy, MacOS 10.5 i nowszy

Minimalne wymagania sprzętowe:

- a** Intel™ Pentium™ III-800 MHZ (lub szybszy)
- b** Wymagane 256MB pamięci RAM, zalecane 512 MB lub więcej.
- c** 10MB wolnego miejsca na dysku twardym
- d** Zalecane Super VGA z obsługą 800 x 600 16 bitowy kolor lub wyższa rozdzielczość wyświetlania (komputer i wyświetlacz)
- e** Adapter Ethernet (10 / 100 bps) dla połączenia Ethernet
- f** Obsługiwany adapter WLAN dla połączenia WLAN (dowolne urządzenie Wi-Fi zgodne z NDIS 802.11b lub 802.11g albo 802.11n)

Przeglądarka sieci web

Microsoft Internet Explorer 6.0 lub 7.0 (zalecane) albo 8.0, Firefox 1.5 lub 2.0 oraz Safari 3.0 i wersja nowsza

 **UWAGA:** Czynności instalacji sieci bezprzewodowej są takie same dla modeli S500 i S500wi.

Włączenie w projektorze połączenia bezprzewodowego

Aby używać projektor bezprzewodowo należy wykonać podane poniżej czynności:

- 1 Instalacja opcjonalnego klucza bezprzewodowego (Opcjonalnie w S500). Patrz "Instalacja opcjonalnego klucza bezprzewodowego" na stronie 13.



UWAGA: Klucz bezprzewodowy jest wbudowany dla S500wi.

- 2 Podłącz kabel zasilający do gniazdka ściennego i naciśnij przycisk zasilania.

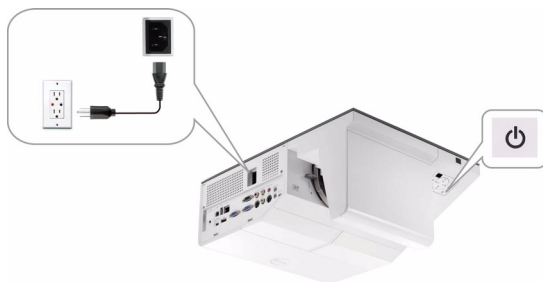

- 3 Naciśnij przycisk **Menu** w panelu sterowania projektora lub na pilocie zdalnego sterowania.

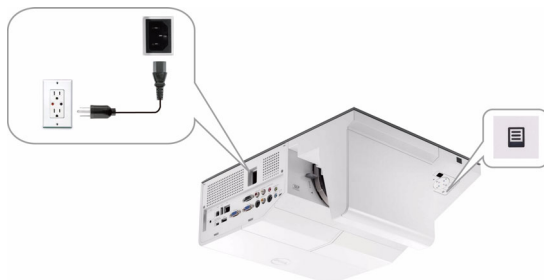

UWAGA: Użyj przycisków , ,  i  do nawigacji i  do wyboru.

- 4 Połączenie bezprzewodowe jest włączone domyślnie. Patrz "Ust. sieci bezprz./LAN (w trybie bezprzewodowym)" na stronie 64.
- 5 Uzyskaj dostęp do **WYŚWIETLACZ BEZPRZEWODOWY** menu, wybierz **Wiele ekranów**, a następnie wybierz **Wyświetlacz bezprzewodowy** w podmenu. Patrz "ŹRÓDŁO WEJŚCIA – WIELE EKRAŃÓW" na stronie 52.

Pojawi się pokazany poniżej **Ekran instrukcji połączenia bezprzewodowego**:

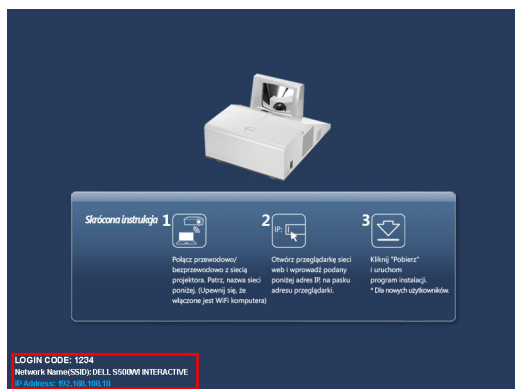

UWAGA: Jeśli połączenie bezprzewodowe jest wyłączone w celu ustawienia wykonaj następujące czynności: **USTAWIENIA ZAAWANSOWANE** → Ust. sieci bezprz./LAN → Ustaw. bezprz. → Bezprowadowa → Podłącz.. Po wybraniu w tej czynności opcji połączenia bezprzewodowego, źródło wejścia obrazu zostanie automatycznie przełączone na ekran bezprzewodowy.



6 Zanotuj **KOD LOGOWANIA, NAZWĄ SIECI (SSID) i ADRES IP**. Informacje te będą potrzebne do późniejszego logowania.

Instalacja w komputerze oprogramowania połączenia bezprzewodowego

Aby używać projektor bezprzewodowy należy zainstalować w systemie oprogramowanie.

7 Podłącz komputer do sieci bezprzewodowej S500 lub S500wi.

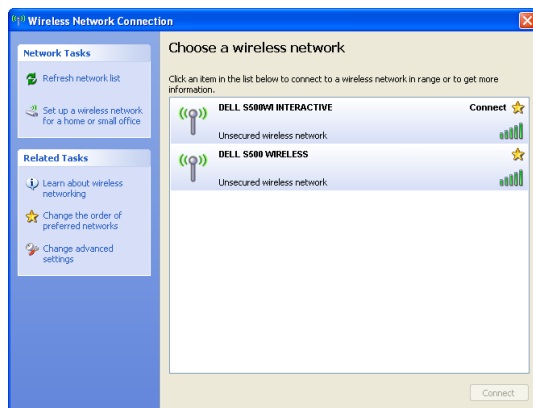

UWAGA:

- Aby było możliwe wykrycie połączenia, komputer musi być wyposażony w funkcję sieci bezprzewodowej.
- Po podłączeniu do sieci S500 lub S500wi, utracone zostaną połączenia bezprzewodowe z innymi sieciami bezprzewodowymi.

UWAGA: Pamiętaj, aby wyłączyć wszystkie proxy. (W Microsoft® Windows Vista: Kliknij **Panel sterowania** → **Opcje Internetowe** → **Połączenia** → **Ustawienia LAN**)

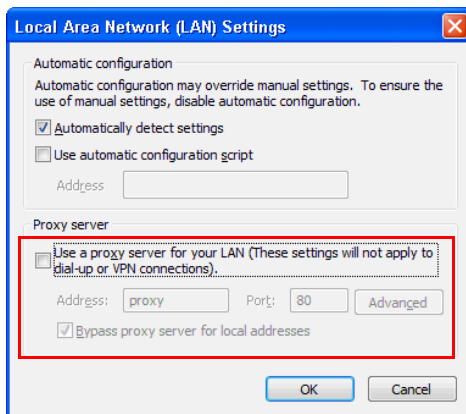

- 8 Otwórz przeglądarkę internetową. Nastąpi automatyczne przekierowanie do strony sieci web **Zarządzanie przez sieć web S500 lub S500wi**.

-  **UWAGA:** Jeśli strona sieci web nie zostanie załadowana automatycznie, wprowadź na pasku adresu przeglądarki, adres IP zanotowany z ekranu projektora.



- 9 Nastąpi otwarcie strony Zarządzanie przez sieć web S500 lub S500wi. Podczas pierwszego użycia, kliknij **Pobierz**.



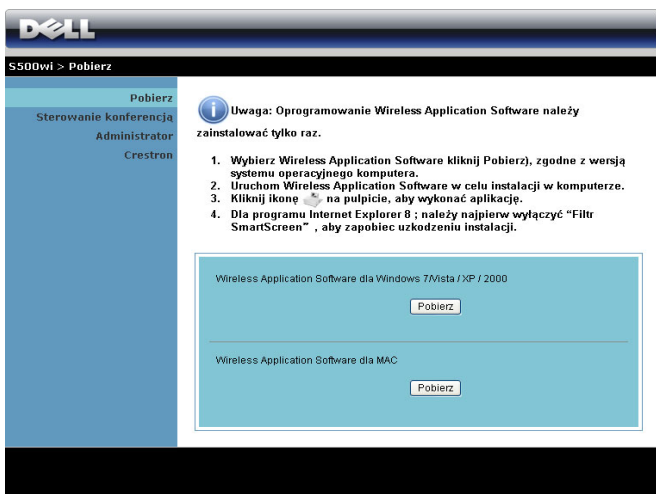

- 10 Wybierz odpowiedni system operacyjny, a następnie kliknij **Pobierz**.

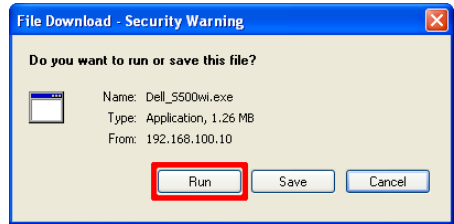

- 11 Kliknij **Uruchom**, aby kontynuować jednorazową instalację oprogramowania.

 **UWAGA:** Można wybrać zapisanie pliku i późniejszą instalację. W tym celu, kliknij **Zapisz**.



 **UWAGA:** Jeśli nie można zainstalować aplikacji z powodu nieodpowiednich praw w komputerze należy skontaktować się z administratorem sieci.

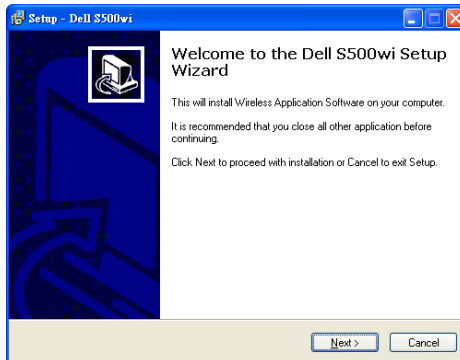

Aplikacja połączenia bezprzewodowego S500 lub S500wi

Po zakończeniu instalacji nastąpi automatyczne uruchomienie oprogramowania aplikacji połączenia bezprzewodowego S500 lub S500wi i automatyczne wyszukiwanie projektora. Pojawi się ekran poniżej:



Login

W celu komunikacji z projektorem, wprowadź kod logowania dostarczony w czynności 6 "Instalacja połączenia bezprzewodowego, a następnie kliknij **OK**.

Ekran logowania S500



Ekran logowania S500wi



SSID: DELL S500 WIRELESS

Adres IP: 192 . 168 . 100 . 10

Nazwa użytkownika: User

Kod logowania:

OK Anuluj

SSID: DELL S500WI INTERACTIVE

Adres IP: 192 . 168 . 100 . 10

Nazwa użytkownika: User

Kod logowania:

Interactive

OK Anuluj









UWAGA: Jeśli Adres IP nie zostanie wykryty, wprowadź Adres IP wyświetlony w dolnym, lewym rogu ekranu.

Zrozumienie funkcji przycisków





Po pomyślnym zalogowaniu, na ekranie komputera pojawi się następujący pasek menu.



Element	Opis
1	Pasek stanu Wyświetla IP i informacje KOD LOGOWANIA.
	Menu Kliknij, aby uaktywnić menu aplikacji.
	Przycisk Minimalizuj Kliknij, aby zminimalizować aplikację.
	Przycisk Zamknij Kliknij, aby opuścić aplikację.

	Element	Opis
2	Paski narzędziowe sterowania	
	 Pełny ekran	Kliknij, aby wykonać projekcję obrazu na pełnym ekranie.
	 Podział 1	Kliknij, aby wykonać projekcję obrazu w górnym, lewym rogu ekranu.
	 Podział 2	Kliknij, aby wykonać projekcję obrazu w górnym, prawym rogu ekranu.
	 Podział 3	Kliknij, aby wykonać projekcję obrazu w dolnym, lewym rogu ekranu.
	 Podział 4	Kliknij, aby wykonać projekcję obrazu w dolnym, prawym rogu ekranu.
	 Zatrzymaj	Kliknij, aby zatrzymać projekcję.
	 Pauza	Kliknij, aby wstrzymać projekcję.
3	 Odśwież	Kliknij w celu odświeżenia projektowanego obrazu.
	 Ikona połączenia	Miga w trakcie projekcji.

Projekcja prezentacji

- W celu projekcji prezentacji, kliknij dowolny przycisk prezentacji .
- Aby wstrzymać prezentację, kliknij . Ikona zmieni kolor na zielony.
- Aby kontynuować prezentację, kliknij ponownie .
- Aby zatrzymać prezentację, kliknij .



UWAGA: Następująca informacja jest przeznaczona wyłącznie dla trybu bezprzewodowej prezentacji danych prezentacji. Wyświetlanie obrazu może być wolne lub obraz może nie być płynny podczas wyświetlania klipu video lub animacji. Jako odniesienie sprawdź zamieszczoną poniżej tabelę szybkości wyświetlania klatek:

Szybkość przesyłania klatek prezentacji bezprzewodowej

Odchylenie ekranu % ¹	Szacunkowa szybkość przesyłania klatek na sekundę ²
<5 %	30
<10%	28

<20%	26
<40%	25
<75%	22
<=100%	20



UWAGA:

- 1 Procentowe odchylenie ekranu opiera się na rozdzielczości 1024 x 768. Na przykład, podczas wyświetlania klipu video 320 x 240 na pulpicie 1024 x 768, odchylenie ekranu wynosi 9,8%.
- 2 Rzeczywista szybkość przesyłania klatek zależy od takich czynników, jak otoczenie sieciowe, zawartość obrazu, warunki sygnału, lokalizacje i wydajność procesora.
- 3 W czystym środowisku WLAN wykorzystującym połączenie 802.11g i przy braku rozciągania ekranu.
- 4 Skompresowany do 1024 x 768 i przy połączeniu 802.11g.



UWAGA: Podczas działania w trybie prezentacji bezprzewodowej, w trybie Wyświetlacz USB lub Przeglądarka USB, komputer nie przechodzi do S1 (tryb wstrzymania) / S3 (tryb uśpienia) / S4 (tryb hibernacji).

Używanie menu

Kliknij , aby wyświetlić menu.

Zarządzanie przez sieć web
Wyszukaj projektor
Utwórz token aplikacji
Informacje
Informacje o
Wyjście

ZARZĄDZANIE PRZEZ SIĘĆ WEB—Kliknij, aby otworzyć stronę zarządzania przez sieć web. Patrz "Zarządzanie projektorem z programu Web Management" na stronie 89.

WYSZUKAJ PROJEKTOR—Kliknij, aby wyszukać i połączyć się z projektorem bezprzewodowym.

UTWÓRZ TOKEN APLIKACJI—Kliknij, aby utworzyć token aplikacji. Patrz "Tworzenie tokena aplikacji" na stronie 108.

INFORMACJE—Kliknij, aby wyświetlić informacje o systemie wyświetlania.

INFORMACJE O—Kliknij, aby wyświetlić wersję aplikacji.

WYJŚCIE—Kliknij, aby zamknąć aplikację.

Instalacja Presentation to Go (PtG)

Minimalne wymagania systemowe do instalacji PtG, to:

System operacyjny:

- Windows

Microsoft Windows XP™ Home lub Professional Service pack 2/3 32-bitowy (zalecany), Windows® Vista 32-bitowy oraz Windows® 7 Home lub Professional 32-bitowy lub 64-bitowy

- Office 2003 i Office 2007



UWAGA: Czynności instalacji Presentation to Go (PtG) są takie same dla modeli S500 i S500wi.

Aby używać Przeglądarkę USB należy wykonać podane poniżej czynności:

- 1 Włącz na projektorze funkcję Bezprz/LAN. Patrz "Ust. sieci bezprz./LAN (w trybie LAN)" na stronie 62.



UWAGA: Po uruchomieniu połączenia bezprzewodowego, zaczekaj około 50 sekund na ponowne uruchomienie Bezprzewodowa / Sieć.

- 2 Podłącz pamięć flash USB do projektora.



UWAGA:

- Obsługa wyłącznie zdjęć w formacie JPEG o wielkości 10 MB x 40 M pikseli.
 - Konwerter PtG może wykonać konwersję plików PowerPoint do plików PtG. Patrz "Oprogramowanie aplikacji PtG Converter - Lite" na stronie 87.
 - "PtG Converter - Lite", można pobrać na stronie sieci web Dell, pod adresem: support.dell.com.
- 3 W menu **WYB. WEJ.**, wybierz **Wiele ekranów**, a następnie w podmenu wybierz **Przeglądarka USB**. Patrz "źRÓDŁO WEJŚCIA – WIELE EKRAŃÓW" na stronie 52. Pojawi się ekran **Presentation to Go**:

Przeglądarka PtG

Po uzyskaniu gotowości, system uruchomi tę stronę.

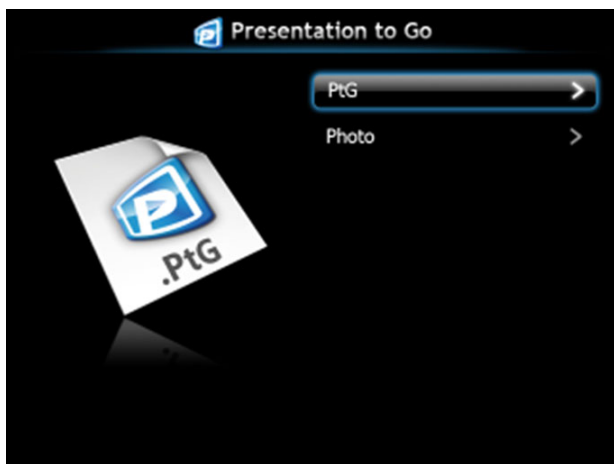

Przeglądarka zdjęć

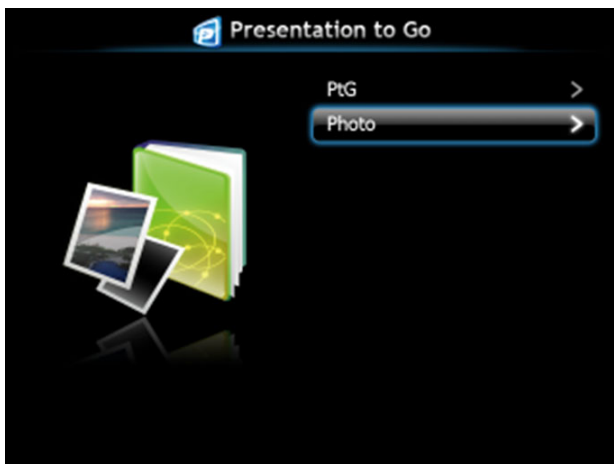

Wprowadzenie do funkcji PtG/Zdjęcia

Wyświetlanie prawidłowych plików PtG i plików zdjęć zapisanych na dysku USB.

 **UWAGA:** Jeśli wykryty zostanie tylko jeden dysk, system pominie tę czynność.



Przegląd PtG





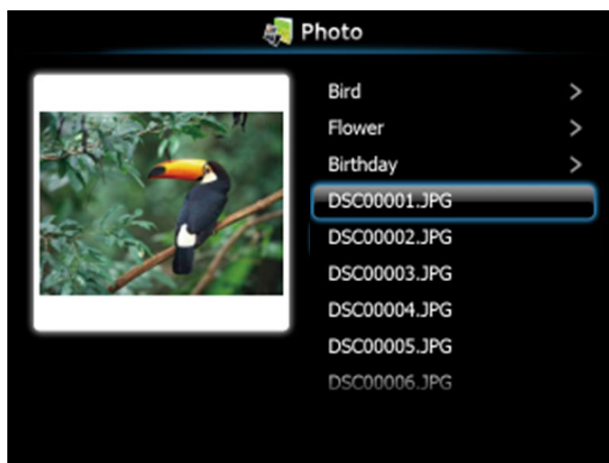



Przegląd zdjęć



UWAGA: Obsługa 14 języków formatów nazw plików ze zdjęciami (Język: Angielski, Holenderski, Francuski, Niemiecki, Włoski, Japoński, Koreański, Polski, Portugalski, Rosyjski, Uproszczony Chiński, Hiszpański, Szwedzki i Tradycyjny Chiński).

Opis przycisków

Użyj przycisków **w górę**, **w dół** i **w lewo**, do nawigacji oraz przycisku  w panelu sterowania projektora lub na pilocie zdalnego sterowania, do wyboru.

Przycisk	W górę 	W dół 	W lewo 	Prawa 	Enter 
Funkcja PtG	W górę	W dół	Cofnij	Brak funkcji	Enter
Odtwarzanie PtG	Poprzedni a strona	Następna strona	Cofnij	Brak funkcji	Następna pauza
Funkcja zdjęć	W górę	W dół	Cofnij	Brak funkcji	Enter
Odtwarzanie zdjęć	Poprzedni a strona	Następna strona	Cofnij	Brak funkcji	Brak funkcji

UWAGA: Po przejściu do menu OSD podczas używania PtG, nie będzie działać nawigacja PtG przyciskami w górę, w dół i w lewo.

Ustawienia PtG Converter - Lite

Wykonaj instrukcje ekranowe w celu dokończenia ustawień.

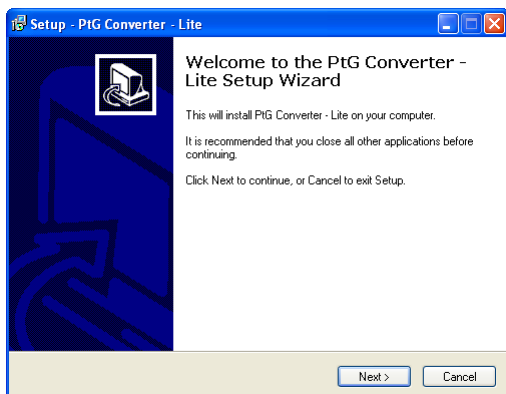

Oprogramowanie aplikacji PtG Converter - Lite

Uruchom "PtG Converter - Lite". Pojawi się ekran poniżej:

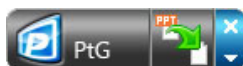

- 1 Kliknij , aby rozpocząć konwersję.
- 2 Wybierz plik PowerPoint do konwersji.

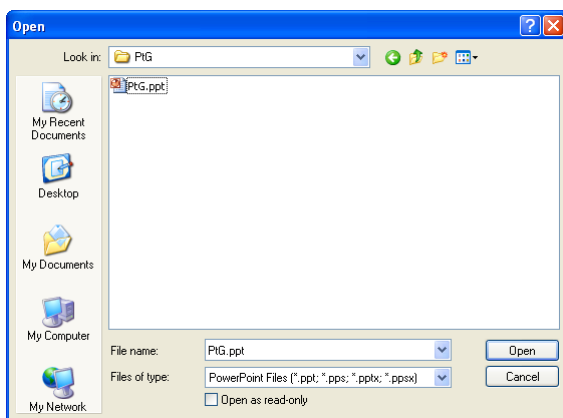

- 3 Kliknij przycisk Przeglądaj, aby wybrać miejsce zapisu, a następnie naciśnij OK.

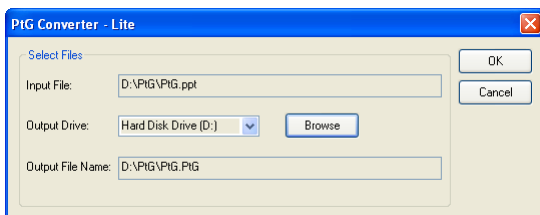

UWAGA:

- 1 Jeśli w komputerze nie ma zainstalowanego programu MS PowerPoint, konwersja pliku nie powiedzie się.
- 2 Konwerter PtG obsługuje tylko do 20 stron.
- 3 Konwerter PtG obsługuje jedynie konwersję plików .ppt do .PtG.

Zarządzanie projektorem z programu Web Management

Konfiguracja ustawień sieciowych

Jeśli projektor jest podłączony do sieci, dostęp do niego można uzyskać z przeglądarki sieci web. Informacje dotyczące konfigurowania ustawień sieci, znajdują się w części "Ust. sieci bezprz./LAN" na stronie strona 62.

Dostęp do programu Web Management

Użyj przeglądarki Internet Explorer 5.0 lub wersji nowszej lub Firefox 1.5 i wersji nowszej, do wprowadzenia adresu IP. Można teraz uzyskać dostęp do programu Web Management i zdalnie zarządzać projektorem.

 **UWAGA:** Zarządzanie przez sieć web i ustawienia są takie same dla modeli S500 i S500wi.

Strona główna

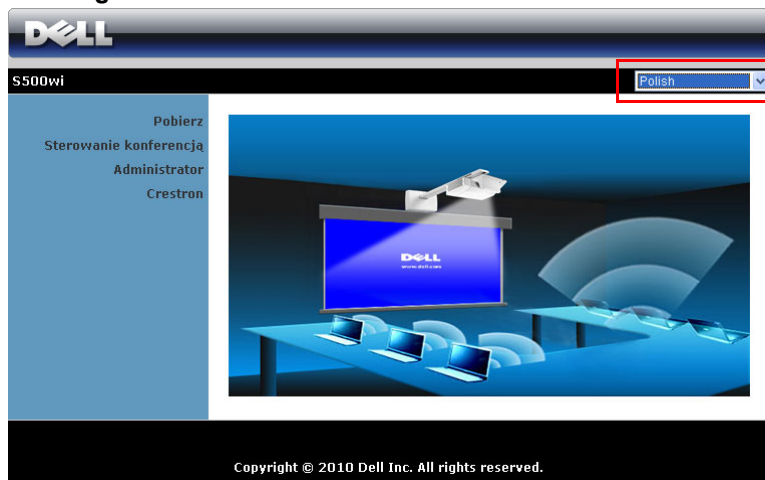

- Uzyskaj dostęp do strony głównej Zarządzania przez sieć Web, wprowadzając adres IP projektora w przeglądarce sieci web. Sprawdź "Ust. sieci bezprz./LAN" na stronie strona 62.
- Wybierz z listy język do zarządzania z sieci web.
- Kliknij dowolny element menu w zakładce z lewej strony w celu dostępu do strony.

Pobierz program aplikacji bezprzewodowej

Patrz także "Instalacja połączenia bezprzewodowego" na stronie 74.

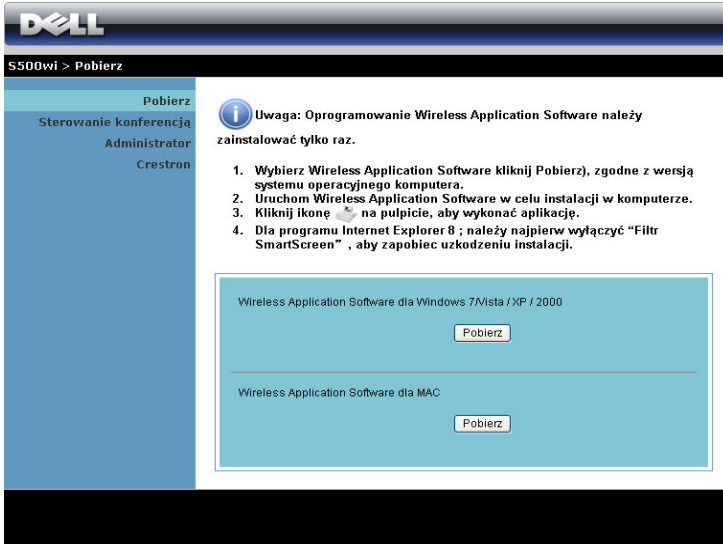



The screenshot shows a Dell website page for downloading Wireless Application Software. At the top left is the Dell logo. Below it, the breadcrumb "S500wi > Pobierz" is visible. A left-hand navigation menu lists "Pobierz", "Sterowanie konferencją", "Administrator", and "Crestron". The main content area features a blue information icon and a warning: "Uwaga: Oprogramowanie Wireless Application Software należy zainstalować tylko raz." Below this is a numbered list of four instructions: 1. Choose the software version (click 'Pobierz'), 2. Run the software on the computer, 3. Click the icon on the desktop to run the application, 4. For Internet Explorer 8, disable the 'SmartScreen' filter. Two download buttons are provided: "Pobierz" for Windows 7/Vista/XP/2000 and "Pobierz" for MAC.

Kliknij przycisk **Pobierz** odpowiedniego systemu operacyjnego komputera.

Sterowanie konferencją

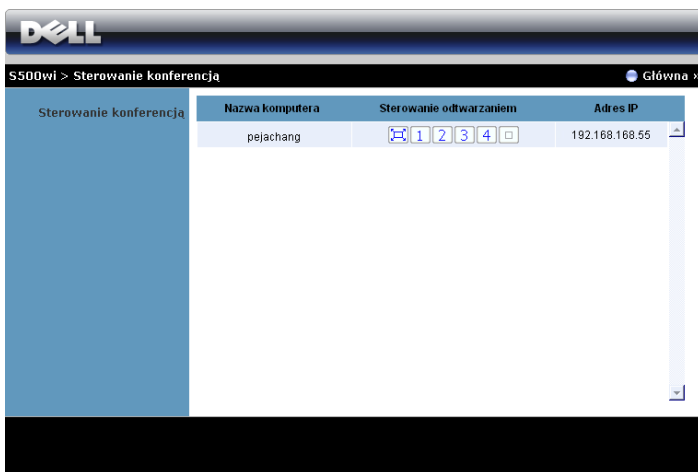



Umożliwia wykonywanie prezentacji hosta konferencji z innych źródeł, bez kabli projektora i umożliwia sterowanie sposobem wyświetlania każdej prezentacji na ekranie.



 **UWAGA:** Bez opcji Sterowanie odtwarzaniem konferencji, ostatnie naciśnięcie przycisku "Odtwarzaj" w aplikacji, spowoduje przejście sterowania pełnym ekranem projekcji.

Nazwa komputera: Lista komputerów załogowanych do sterowania konferencją.

Sterowanie odtwarzaniem: Kliknij przyciski w celu sterowania sposobem wyświetlania każdej projekcji komputera na ekranie.

-  Projekcja na pełnym ekranie - Prezentacja z komputera zajmuje cały ekran.
-  Podział 1 - Prezentacja z komputera jest wyświetlana w górnym, lewym rogu ekranu.
-  Podział 2 - Prezentacja z komputera jest wyświetlana w górnym, prawym rogu ekranu.
-  Podział 3 - Prezentacja z komputera jest wyświetlana w dolnym, lewym rogu ekranu.
-  Podział 4 - Prezentacja z komputera jest wyświetlana w dolnym, prawym rogu ekranu.
- Zatrzymanie - Zatrzymanie projekcji z komputera.

Adres IP: Pokazuje adres IP każdego komputera.

 **UWAGA:** W celu zakończenia konferencji, kliknij **Wyloguj**.

Właściwości zarządzania

Administrator

S500wi > Administrator

Pobierz
Sterowanie konferencją
Administrator
Crestron

Hasło administr.	<input type="text"/>	Logowanie
PPID	CN-0VP08N-S0081-925-0000	

Dostęp do strony Administrator wymaga hasła administratora.

- **Hasło administr.:** Wprowadź hasło administratora, a następnie kliknij **Logowanie**. Domyślne hasło to "admin". Informacje dotyczące zmiany hasła, znajdują się w części "Zmień hasła" na stronie 97.

Stan systemu

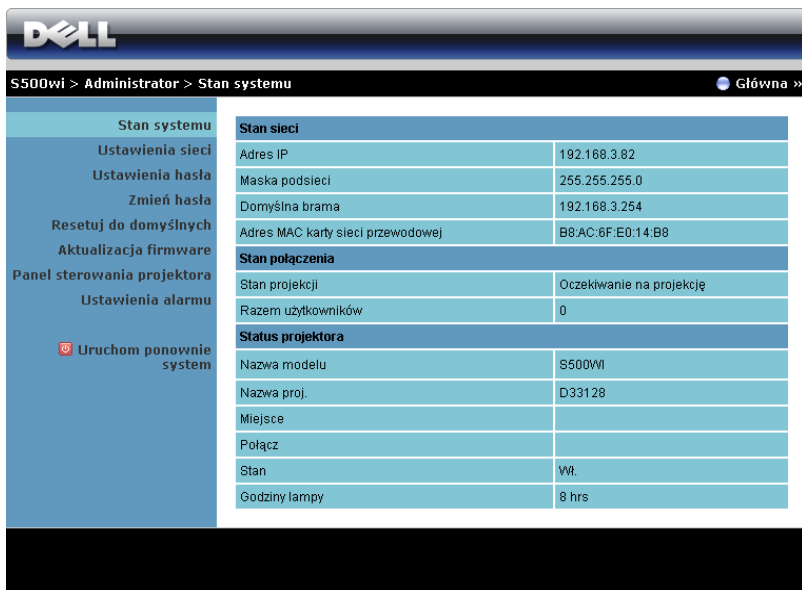

The screenshot displays the Dell S500wi Administrator web interface. At the top, the Dell logo is visible. Below it, the breadcrumb navigation shows 'S500wi > Administrator > Stan systemu'. A 'Główna »' button is located in the top right corner. The main content area is divided into a left sidebar and a right main panel. The sidebar contains a tree view with the following items: 'Stan systemu', 'Ustawienia sieci', 'Ustawienia hasła', 'Zmień hasła', 'Resetuj do domyślnych', 'Aktualizacja firmware', 'Panel sterowania projektora', 'Ustawienia alarmu', and 'Uruchom ponownie system' (with a power icon). The main panel displays three sections: 'Stan sieci', 'Stan połączenia', and 'Status projektora'. Each section contains a table of configuration or status data.

Stan sieci	
Adres IP	192.168.3.82
Maska podsieci	255.255.255.0
Domyślna brama	192.168.3.254
Adres MAC karty sieci przewodowej	B8:AC:6F:E0:14:B8

Stan połączenia	
Stan projekcji	Oczekiwanie na projekcję
Razem użytkowników	0

Status projektora	
Nazwa modelu	S500WI
Nazwa proj.	D33128
Miejsce	
Połącz	
Stan	Wł.
Godziny lampy	8 hrs

Wyświetlanie informacji **Ustawienia sieci**, **Stan połączenia** oraz **Stan projektora**.

Ustawienia sieci

Patrz część OSD na strona 62.

The screenshot shows the network configuration interface for a Dell S500wi projector. The interface is in Polish and includes a sidebar with navigation options and a main content area with several configuration sections.

Navigation Sidebar:

- Stan systemu
- Ustawienia sieci
- Ustawienia hasła
- Zmień hasła
- Resetuj do domyślnych
- Aktualizacja firmware
- Panel sterowania projektora
- Ustawienia alarmu
- U uruchom ponownie system

Ustawienia IP:

- Uzyskaj adres IP automatycznie
- Użyj następującego adresu IP
- Adres IP: 192 168 100 10
- Maska podsieci: 255 255 255 0
- Domyślna brama: 192 168 100 10
- Serwer DNS: 192 168 100 10

Ustawienia serwera DHCP:

- Automatyczne Wyłącz
- Początkowy IP: 192 168 100 11
- Końcowy IP: 192 168 100 254
- Maska podsieci: 255 255 255 0
- Domyślna brama: 192 168 100 10
- Serwer DNS: 192 168 100 10

Ustawienia sieci bezprzewodowej:

- Bezprzewodowa sieć LAN: Włącz Wyłącz
- Region: --- WORLDWIDE ---
- SSID: DELL S500WI INTERACTIVE
- Przekaz SSID: Włącz Wyłącz
- Kanał: Automatycznie
- Encyption: Wyłącz
- Klucz: [pusty pole]

Ustawienia serwera RADIUS:

- Adres IP: 192 168 100 10
- Port: 1812
- Klucz: [pusty pole]

GateKeeper:

- Wszystkie dozwolone
- Wszystkie Zablokowane
- Tylko Internet

Ustaw zabezpieczenie dla SNMP:

- Zapis danych: private

Buttons: Zastosuj, Anuluj

Ustawienia IP

- Wybierz **Uzyskaj adres IP automatycznie**, aby automatycznie przydzielić adres IP do projektora lub **Użyj następującego adresu IP**, aby przydzielić adres IP ręcznie.

Ustawienia serwera DHCP

- Wybierz **Automatyczne**, aby automatycznie ustawić **Początkowy IP**, **Końcowy IP**, **Maska podsieci**, **Domyślna brama** i **Serwer DNS** adres z serwera DHCP lub **Wyłącz**, aby wyłączyć tę funkcję.

Ustawienia sieci bezprzewodowej

- Wybierz **Włącz**, aby ustawić **Region, SSID, Przekaz SSID, Kanał, Szyfrowanie** i **Klucz**. Wybierz **Wyłącz**, aby wyłączyć ustawienia połączenia bezprzewodowego.

SSID: Maksymalnie do 32 znaków.

Szyfrowanie: Klucz WPA można **Wyłączyć** lub wybrać 64-bitowy albo 128-bitowy ciąg ASCII lub HEX.

Klucz: Po włączeniu funkcji Encryption (Szyfrowanie) należy ustawić wartość klucza, według wybranego trybu Encryption (Szyfrowanie).

Ustawienia serwera RADIUS

- Ustawienia informacji Adres IP, Port i Klucz.

GateKeeper

- Dostępne są trzy opcje:

Wszystkie dozwolone: Umożliwia użytkownikom dostęp do sieci biurowej przez projektor bezprzewodowy.

Wszystkie zablokowane: Blokada dostępu użytkowników do sieci biurowej przez projektor bezprzewodowy.

Tylko Internet: Blokada użytkowników z sieci biurowej, z utrzymaniem możliwości połączenia z Internetem.

Ustaw zabezpieczenie dla SNMP

- Ustawienia informacji Zapis danych.

Kliknij przycisk **Zastosuj**, aby zapisać i zastosować zmiany. Aby zmiany zostały wdrożone należy ponownie uruchomić projektor.

Ustawienia hasła

S500wi > Administrator > Ustawienia hasła Główna »

Ustawienia hasła	Rozdziel.	WXGA (1280x800) ▾
	Kod logowania	<input type="radio"/> Wyłącz <input checked="" type="radio"/> Losowy <input type="radio"/> Użyj następującego kodu <input type="text"/>
Ustawienia projektora	Nazwa modelu	S500WI
	Nazwa proj.	D33126
	Miejsce	<input type="text"/>
	Połącz	<input type="text"/>

Ustawienia hasła

- **Rozdziel.:** Umożliwia wybór rozdzielczości. Dostępne opcje to: XGA (1024 x 768) i WXGA (1280 x 800).
- **Kod logowania:** Wybór sposobu generowania kodu logowania przez projektor. Dostępne są trzy opcje:
 - **Wyłącz:** Kod logowania nie będzie wymagany podczas logowania do systemu.
 - **Losowy:** Domyślne ustawienie to **Losowy**. Kod logowania zostanie wygenerowany losowo.
 - **Użyj następującego kodu:** Wprowadź kod 4-cyfrowy. Kod ten zostanie wykorzystany podczas logowania do systemu.

Ustawienia projektora

- Ustawienia informacji **Nazwa modelu**, **Nazwa proj.**, **Miejsce** i **Połącz** (do 21 znaków dla każdego pola).

Kliknij przycisk **Zastosuj**, aby zapisać i zastosować zmiany. Aby zmiany zostały wdrożone należy ponownie uruchomić projektor.

Zmień hasła

The screenshot shows the Dell S500wi Administrator web interface. At the top, there is a navigation bar with the Dell logo and the breadcrumb "S500wi > Administrator > Zmień hasła". A "Główna" link is visible in the top right. On the left, a vertical menu lists various system settings, with "Zmień hasła" highlighted in a light blue bar. The main content area is titled "Administrator" and contains a form with two input fields: "Wprowadź nowe hasło" and "Potwierdź nowe hasło". A "Zastosuj" button is located to the right of the second input field.

Na tej stronie można zmienić hasło administratora.

- **Wprowadź nowe hasło:** Wprowadź nowe hasło.
- **Potwierdź nowe hasło:** Wprowadź ponownie hasło i kliknij **Zastosuj**.



UWAGA: Jeśli zapomniane zostało hasło administratora, skontaktuj się z firmą Dell.

Resetuj do domyślnych

The screenshot shows the Dell projector's web interface. At the top, there is a dark blue header with the Dell logo. Below it, a breadcrumb trail reads "S500wi > Administrator > Resetuj do domyślnych". On the right side of this header, there is a "Główna »" link. A left-hand navigation menu lists several options: "Stan systemu", "Ustawienia sieci", "Ustawienia hasła", "Zmień hasła", "Resetuj do domyślnych" (highlighted in light blue), "Aktualizacja firmware", "Panel sterowania projektora", "Ustawienia alarmu", and "Uruchom ponownie system" (with a power icon). The main content area has a light blue background and contains a warning icon (a yellow triangle with an exclamation mark), the title "Resetuj do domyślnych", and a paragraph: "Spowoduje to przywrócenie domyślnych fabrycznych ustawień systemu bezprzewodowego/sieci." Below this text is a button labeled "Zastosuj".

Kliknij przycisk **Zastosuj**, aby przywrócić wszystkie ustawienia połączenia bezprzewodowego/sieci do domyślnych ustawień fabrycznych.

Aktualizacja firmware

Użyj strony Aktualizacja firmware do aktualizacji firmware połączenia bezprzewodowego projektora.

DELL

S500wi > Administrator > Aktualizacja firmware Główna »

Stan systemu	Wersja firmware systemu bezprzewodowego	W26
Ustawienia sieci	Data wydania	20101020

Zmień hasła
Resetuj do domyślnych

Aktualizacja firmware

Panel sterowania projektora

Ustawienia alarmu

Uruchom ponownie system

Aktualizacja firmware trwa kilka minut. Po rozpoczęciu procesu nie można go przerywać. Po zakończeniu aktualizacji nastąpi automatyczne ponowne uruchomienie systemu bezprzewodowego. Wybierz plik (*.awd) w celu aktualizacji:

Nazwa pliku

 **UWAGA:** Wyłącz i włącz Bezprzewodowa/sieć, używając OSD do ponownego uruchomienia karty sieciowej projektora. po pomyślnej aktualizacji firmware.

Aby rozpocząć aktualizację firmware wykonaj następujące czynności:

- 1 Naciśnij **Przejrządz**, aby wybrać plik do aktualizacji.
- 2 Kliknij przycisk **Aktualizuj** w celu rozpoczęcia. Zaczekaj na wykonanie przez system aktualizacji firmware w urządzeniu.

Zaczekaj, aż system wgra do urządzenia nowy firmware.

Ostrzeżenie: Zapisanie przeniesionego pliku w pamięci flash trwa 10 minut. W tym czasie, każde przerwanie takie jak wyłączenie lub ponowne uruchomienie systemu spowoduje awarie systemu!

Szacunkowy pozostały czas: 417sekund

 **OSTRZEŻENIE:** Nie należy przerywać procesu aktualizacji, może to spowodować uszkodzenie systemu!

- 3 Kliknij **Potwierdz** po zakończeniu aktualizacji.



Panel sterowania projektora

DELL

S500wi > Administrator > Panel sterowania projektora Główna »

Stan systemu
Ustawienia sieci
Ustawienia hasła
Zmień hasła
Resetuj do domyślnych
Aktualizacja firmware

Panel sterowania projektora
Ustawienia alarmu

Uruchom ponownie system

Informacje o projektorze

Status projektora	Wł.	<input type="button" value="Odśwież"/>
Oszczędzanie energii	120 min. <input type="button" value="Wł. zasil."/> <input type="button" value="WYŁĄCZENIE za"/>	
Status alarmu	Dobra	<input type="button" value="usuń"/>

Kontrola obrazu

Tryb działania	<input checked="" type="radio"/> Tryb normalny <input type="radio"/> Tryb ECO
Tryb Projektor	Projekcja z przodu - Biurko
Wybór źródła	Wyświetlacz bezprzewodowy
Tryb Video	Tryb Prezentacja
Pusty ekran	<input type="radio"/> Wł. <input checked="" type="radio"/> WYŁ.
Współcz. kształtu	<input checked="" type="radio"/> Oryg. <input type="radio"/> 4:3 <input type="radio"/> Wide
Jasność	46 (0-100) <input type="button" value="Ustaw"/>
Kontrast	50 (0-100) <input type="button" value="Ustaw"/>

Sterowanie audio

Wejście audio	Bezprzewodowa/LAN
Głośność	20 (0-20) <input type="button" value="Ustaw"/>
Głośnik	<input checked="" type="radio"/> Wł. <input type="radio"/> WYŁ.

Informacje o projektorze

- **Stan projektora:** Dostępnych jest pięć stanów: Lampa włączona, Wstrzymanie, Oszcz. energii, Chłodzenie i Rozgrzewanie. Kliknij przycisk **Odśwież**, aby odświeżyć ustawienia stanu i sterowania.
- **Oszczędzanie energii:** Oszczędzanie energii można ustawić na Wyl., 30, 60, 90 lub 120 minut. Więcej informacji znajduje się w części "Oszczędzanie energii" na stronie 68.
- **Status alarmu:** Dostępne są trzy stany alarmu: Ostrzeżenie o lampie, o przewidywanym, szybkim zużyciu lampy oraz ostrzeżenie o temperaturze. Po uaktywnieniu któregośkolwiek z tych alarmów, projektor może zostać zablokowany w trybie zabezpieczenia. Aby opuścić tryb zabezpieczenia, kliknij przycisk **Usuń** w celu usunięcia stanu alarmu przed włączeniem zasilania projektora.

Kontrola obrazu

- **Tryb Projektor:** Umożliwia wybór trybu projektora, w zależności od sposobu montażu projektora. Dostępne są cztery tryby projekcji: Projekcja z przodu - Biurko, Projekcja z przodu - Montaż sufitowy, Projekcja z tyłu - Biurko i Projekcja z tyłu - Montaż sufitowy.
- **Wybór źródła:** Menu Wybór źródła umożliwia wybór źródła wejścia projektora. Można wybrać VGA-A, VGA-B, S-Video, Composite Video, HDMI, Wyświetlacz bezprzewodowy, Wyświetlacz USB lub Przeglądarka USB.
- **Tryb Video:** Wybierz tryb, aby zoptymalizować wyświetlanie obrazu w oparciu o sposób używania projektora:
 - **Prezentacja:** Najlepsza do prezentacji slajdów.
 - **Jasny:** Maksymalna jasność i kontrast.
 - **Film:** Do oglądania filmów i zdjęć.
 - **sRGB:** Zapewnia bardziej dokładne odwzorowanie kolorów.
 - **Własne:** Ustawienia preferowane przez użytkownika.
- **Pusty ekran:** Można wybrać Wł. lub Wył..
- **Współcz. kształtu:** Umożliwia wybór współczynnika kształtu w celu regulacji wyglądu obrazu.
- **Jasność:** Wybierz wartość do regulacji jasności obrazu.
- **Kontrast:** Wybierz wartość w celu regulacji kontrastu wyświetlania.

Kliknij przycisk **Kontrola audio** w celu wykonania automatycznej regulacji ustawień.

Sterowanie audio

- **Wejście audio:** Wybór źródła wejścia. Dostępne opcje to: Audio-A, Audio-B, HDMI, Bezprz/LAN i Mikrofon.
- **Głośność:** Wybór wartości głośności audio (0~20).
- **Głośnik:** Wybierz **Wł.**, aby włączyć funkcję audio lub **Wył.**, aby wyłączyć funkcję audio.

Kliknij przycisk **Zerow. do fabr.**, aby przywrócić domyślne ustawienia fabryczne.

Ustawienia alarmu

DELL

S500wi > Administrator > Ustawienia alarmu Główna »

Stan systemu
Ustawienia sieci
Ustawienia hasła
Zmień hasła
Resetuj do domyślnych
Aktualizacja firmware
Panel sterowania projektora
Ustawienia alarmu

WŁĄCZ Wyłącz Test alarmu e-mail

Do:

Cc:

Od:

Temat: S500wi-D33128 Alert

Ustawienia SMTP

Serwer SMTP pol. wych.:

Nazwa użytkownika:

Hasło:

Warunek alarmu

Ostrzeżenie lampy

Krótki czas użyteczności lampy

Ostrzeżenie temperatury

Powiadomienie e-mail

- Powiadomienie e-mail: Można ustawić, czy ma być wysłane powiadomienie przez e-mail (Włącz) lub nie (Wyłącz).
- Do/Cc/Od: Można wprowadzić adres e-mail nadawcy (Od) i odbiorców (Do/Cc), aby odbierać powiadomienie, gdy wystąpi nienormalne działanie lub pojawi się ostrzeżenie.
- Temat: Wprowadzenie wiersza tematu wiadomości e-mail.

Kliknij przycisk **Test alarmu e-mail**, aby sprawdzić ustawienia alarmu e-mail.

Ustawienia SMTP

- **Serwer SMTP pol. wych.**, **Nazwa użytkownika**, i **Hasło** powinny zostać dostarczone przez administratora sieci lub MIS.

Warunek alarmu

- Można wybrać warunki nienormalnego działania lub ostrzeżenia wysłane przez e-mail. Gdy wystąpią warunki alarmu, do odbiorców (Do/Cc) zostanie wysłane powiadomienie e-mail.

Kliknij przycisk **Zapisz** w celu zapisania ustawień.



UWAGA: Alarm e-mail jest przeznaczony do działania ze standardowym serwerem SMTP, z wykorzystaniem domyślnego portu 25. Nie jest obsługiwane szyfrowanie i uwierzytelnianie (SSL lub TLS).

Uruchom ponownie system

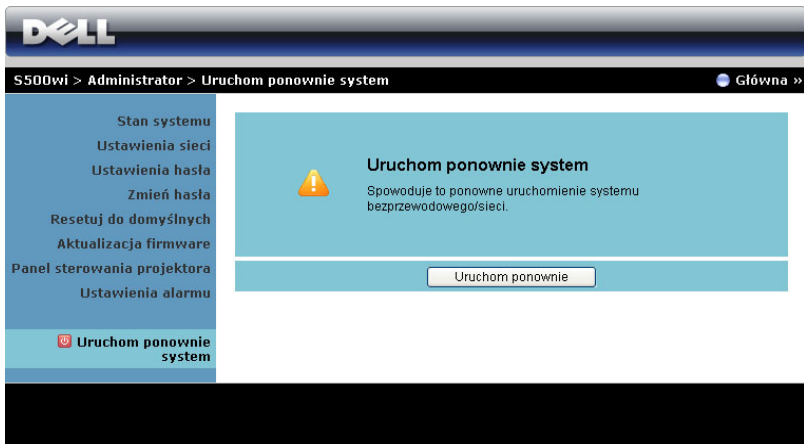

Kliknij **Uruchom ponownie** w celu ponownego uruchomienia systemu.

Crestron

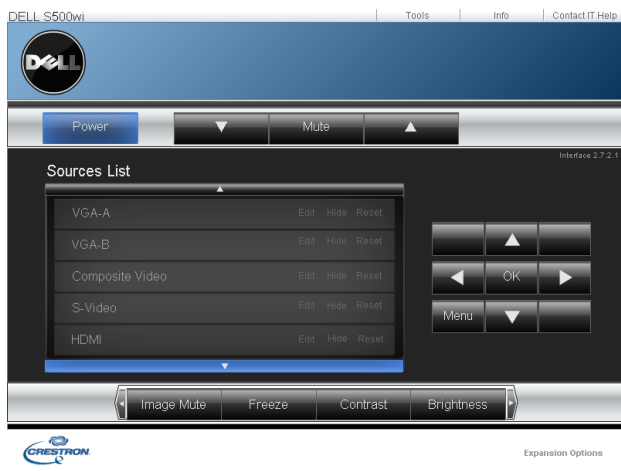

Do funkcji Crestron.

FAQ:

Chciałbym uzyskać zdalny dostęp do projektora przez Internet. Jakie jest najlepsze ustawienie przeglądarki?

Aby uzyskać najlepsze ustawienie dla przeglądarki, wykonaj czynności poniżej:

1 Otwórz **Panel sterowania** → **Opcje Internetowe** → **zakładka Ogólne** → **Tymczasowe pliki Internetowe** → **Ustawienia** → Wybierz **Każda wizyta na stronach**.

2 Niektóre programy typu firewall lub programy antywirusowe mogą blokować aplikację HTTP. Jeśli to możliwe należy wyłączyć firewall lub program antywirusowy.

Chciałbym uzyskać zdalny dostęp do projektora przez Internet. Jaki numer portu należy otworzyć dla projektora w firewallu?

Poniżej podano porty TCP/IP wykorzystywane przez projektor.

UDP/ TCP	Port Numer	Opis
TCP	80	Konfiguracja przez sieć web (HTTP)
UDP/ TCP	25	SMTP: używany do normalnych połączeń e-mail pomiędzy serwerami pocztowymi
UDP/ TCP	161	SNMP: Simple Network Management Protocol (Prosty protokół zarządzania siecią)
UDP	9131	AMX: używany do wykrywania AMX

Dlaczego nie można uzyskać dostępu do projektora przez Internet?

- 1** Sprawdź, czy posiadany komputer/laptop jest podłączony do Internetu.
- 2** Sprawdź u MIS lub administratora sieci, czy komputer/laptop znajduje się w tej samej podsieci.

Dlaczego nie można uzyskać dostępu do serwera SMTP?

- 1 Sprawdź u MIS lub u administratora sieci, czy jest otwarta dla projektora funkcja serwera SMTP i czy adres IP przydzielony do projektora może uzyskać dostęp do serwera SMTP. Numer portu gniazda SMTP to 25, nie można go zmienić.
- 2 Sprawdź, czy są prawidłowo ustawione serwer poczty wychodzącej SMTP, nazwa użytkownika i hasło.
- 3 Niektóre serwery SMTP sprawdzają, czy adres pocztowy "Od" nawiązuje do "Nazwa użytkownika" i "Hasło". Na przykład, używany jest adres test@dell.com jako adres pocztowy w polu "Od". Należy także użyć informacji o koncie test@dell.com dla opcji Nazwa użytkownika i hasło w celu zalogowania na serwerze SMTP.

Dlaczego nie można odebrać testowej wiadomości e-mail z alarmem, nawet jeśli projektor wskazał już, że testowa wiadomość e-mail została wysłana?

Może to być spowodowane tym, że serwer SMTP rozpoznał wiadomość e-mail z alarmem jako spam lub może się to wiązać z ograniczeniem serwera SMTP. Sprawdź u MIS lub u administratora sieci ustawienie dla serwera SMTP.

Konfiguracja firewala i FAQ

P: Dlaczego nie można uzyskać dostępu do strony zarządzania przez sieć web?

O: Konfiguracja firewala komputera uniemożliwia dostęp do strony sieci web zarządzania. Sprawdź następujące ustawienia konfiguracji.

Zabezpieczenie przez firewall	Konfiguracja
McAfee Security Center	<ol style="list-style-type: none">1 Uruchom McAfee Security Center (Start > Wszystkie programy > McAfee > McAfee Security Center).2 W zakładce personal firewall plus, kliknij Podgląd listy aplikacji internetowych.3 Znajdź i wybierz z listy Projektor Dell S500 lub S500wi.4 Kliknij prawym przyciskiem kolumnę Pozwolenia.5 Wybierz w menu podręcznym Pozwól na pełny dostęp.
Norton AntiVirus	<ol style="list-style-type: none">1 Otwórz Norton AntiVirus (Start > Wszystkie programy > Norton AntiVirus > Norton AntiVirus).2 Kliknij menu Opcje, a następnie wybierz Norton AntiVirus.3 Na stronie Status, wybierz Internet Worm Protection.4 Znajdź i wybierz z listy programów Projektor Dell S500 lub S500wi.5 Kliknij prawym przyciskiem kolumnę Dostęp z Internetu.6 Wybierz w menu podręcznym Udostępnij wszystko.7 Kliknij OK.

Zabezpieczenie przez firewall	Konfiguracja
Sygate Personal Firewall	<ol style="list-style-type: none"> 1 Otwórz Sygate Personal Firewall (Start > Wszystkie programy > Sygate > Sygate Personal Firewall). 2 Na liście Uruchomione aplikacje, znajdź i kliknij prawym przyciskiem (Projektor Dell S500 lub S500wi). 3 Wybierz w menu podręcznym Pozwól.
Windows Firewall	<ol style="list-style-type: none"> 1 Otwórz Windows Firewall (Start > Wszystkie programy > Panel sterowania). Kliknij dwukrotnie Windows Firewall. 2 W zakładce Ogólne, usuń zaznaczenie Nie pozwalaj na wyjątki. 3 W zakładce Wyjątki, kliknij przycisk Dodaj program... 4 Znajdź i wybierz z listy programów Projektor Dell S500 lub S500wi, a następnie kliknij OK. 5 Kliknij OK, aby potwierdzić ustawienia wyjątków.
Zone Alarm	<ol style="list-style-type: none"> 1 Otwórz Zone Alarm Firewall (Start > Wszystkie programy > Zone Labs > Zone Labs Center). 2 Na stronie Kontrola programów, znajdź i wybierz z listy Projektor Dell S500 lub S500wi. 3 Kliknij prawym przyciskiem kolumnę Zaufany dostęp. 4 Wybierz w menu podręcznym Pozwól. 5 Kliknij prawym przyciskiem i wybierz Pozwól dla kolumn Dostęp - Internet, Serwer - Zaufane i Serwer – Internet.

Tworzenie tokena aplikacji

Token aplikacji umożliwia wykonanie funkcji Plug and Show poprzez użycie tokena USB.

- 1 Kliknij w aplikacji  > **Utwórz token aplikacji.**
- 2 Pojawi się następujący ekran. Kliknij **Dalej.**



- 3 Podłącz napęd flash do jednego z portów USB komputera. Wybierz napęd z listy, a następnie kliknij **Dalej.**

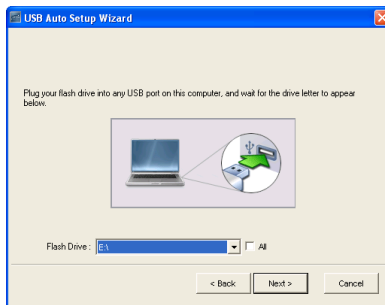

- 4 Kliknij **Zakończ**, aby zamknąć kreatora.



Rozwiązywanie problemów z projektorem



Jeśli występują problemy z projektorem, zapoznaj się z poniższymi wskazówkami dotyczącymi rozwiązywania problemów. Jeżeli problem nie ustępuje, skontaktuj się z firmą Dell™ (patrz Kontakt z Dell™ na stronie 126).



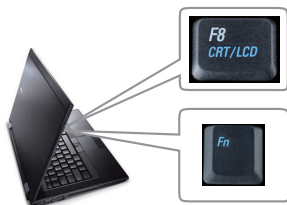

Problem

Na ekranie nie pojawia się obraz



Możliwe rozwiązanie

- Upewnij się, że wybrano prawidłowe źródło wejścia w menu WYB. WEJ.
- Sprawdź, czy jest aktywny zewnętrzny port graficzny. Jeśli używany jest komputer Dell™ typu laptop, naciśnij   (Fn+F8). W przypadku innych komputerów zapoznaj się z odpowiednią dokumentacją. Jeśli obrazy nie wyświetlają się prawidłowo należy wykonać aktualizację sterownika video komputera. Dla komputerów Dell, sprawdź pod adresem support.dell.com.
- Sprawdź, czy wszystkie kable są prawidłowo podłączone. Patrz "Podłączanie projektora" na stronie 12.
- Sprawdź, czy nie jest wygięta lub złamana żadna ze szpilek złączy.
- Sprawdź, czy lampa jest prawidłowo zamontowana (patrz "Wymiana lampy" na stronie 117).
- Użyj **Wzorz. testowy** w opcji **Ustawienia projektora menu Ustawienia zaawansowane**. Sprawdź prawidłowość kolorów wzorca testowego.

Problem (ciąg dalszy)	Możliwe rozwiązanie (ciąg dalszy)
Obraz częściowy, przewijany lub jest nieprawidłowo wyświetlany	<p>1 Naciśnij przycisk Kontrola audio na pilocie zdalnego sterowania lub w panelu sterowania.</p> <p>2 Jeśli używany jest przenośny komputer Dell™, ustaw rozdzielczość komputera na WXGA (1280 x 800):</p> <p>a Kliknij prawym przyciskiem niezajętą część pulpitu systemu Microsoft® Windows®, kliknij Właściwości, a następnie wybierz zakładkę Ustawienia.</p> <p>b Sprawdź, czy ustawienie dla portu monitora zewnętrznego wynosi 1280 x 800 pikseli.</p> <p>c Naciśnij   (Fn+F8).</p> <p>Jeśli wystąpią trudności w zmianie rozdzielczości lub obraz na monitorze znieruchomieje, ponownie uruchom cały sprzęt oraz projektor.</p> <p>Jeśli nie korzystasz z komputera przenośnego firmy Dell™, zapoznaj się z dokumentacją. Jeśli obrazy nie wyświetlają się prawidłowo należy wykonać aktualizację sterownika video komputera. Dla komputerów Dell, patrz support.dell.com.</p>
Na ekranie nie wyświetla się prezentacja	Jeśli używany jest przenośny komputer, naciśnij   (Fn+F8).
Obraz jest niestabilny lub miga	Wyreguluj funkcję śledzenia w Ust. wyświetl. menu Ustawienia zaawansowane OSD (wyłącznie w trybie PC).
Na obrazie widoczny jest pionowy migający pas	Wyreguluj częstotliwość w Ust. wyświetl. menu Ustawienia zaawansowane OSD (wyłącznie w trybie PC).

Problem (ciąg dalszy)	Możliwe rozwiązanie (ciąg dalszy)
Nieprawidłowe kolory obrazu	<ul style="list-style-type: none"> • Jeśli wyświetlacz odbiera nieprawidłowy sygnał wyjścia z karty graficznej należy ustawić typ sygnału na RGB w zakładce OSD Ust. obrazu menu Ustawienia zaawansowane. • Użyj Wzorz. testowy w opcji Ustawienia projektora menu Ustawienia zaawansowane. Sprawdź prawidłowość kolorów wzorca testowego.
Obraz jest nieostry	<ol style="list-style-type: none"> 1 Wyreguluj ostrość pierścieniem regulacji ostrości na obiektywie projektora. 2 Upewnij się, że ekran projekcji znajduje się w wymaganej odległości od projektora (1,60 stopy [0,489 m] do 2,15 stopy [0,655 m]) ± 0,02 stopy [0,6 mm]).
Obraz rozciągnięty podczas wyświetlania DVD w formacie 16:9	<p>Projektor automatycznie wykrywa format sygnału wyjścia. Powoduje to utrzymanie współczynnika kształtu projektowanego obrazu, zgodnie z formatem sygnału wejścia z ustawieniem oryginalnym.</p> <p>Jeśli obraz jest nadal rozciągnięty, wyreguluj współczynnik kształtu w opcji OSD Ust. wyświetl. menu Ustawienia zaawansowane.</p>
Obraz jest odwrócony	Wybierz w OSD Ust. projektora menu Ustawienia zaawansowane i wyreguluj tryb projektora.
Lampa jest spalona lub generuje trzaskające dźwięki	Gdy zbliża się koniec okresu żywotności lampy, może się ona spalić lub rozpocząć generowanie głośnych, trzaskających dźwięków. Jeśli do tego dojdzie, projektor nie włączy się ponownie. Informacje dotyczące wymiany lampy znajdują się w części "Wymiana lampy" na stronie 117.
Wskaźnik LAMPA świeci stałym bursztynowym światłem	Jeżeli wskaźnik LAMPA świeci stałym bursztynowym światłem należy wymienić lampę.

Problem (ciąg dalszy)	Możliwe rozwiązanie (ciąg dalszy)
Wskaźnik LAMPA miga bursztynowym światłem	<p>Jeśli wskaźnik LAMPA miga bursztynowym światłem, może być przerwane połączenie modułu lampy. Sprawdź moduł lampy i upewnij się, że jest prawidłowo zainstalowany.</p> <p>Jeżeli wskaźnik LAMPA i wskaźnik Zasilanie migają światłem bursztynowym, uszkodzony jest sterownik lampy i projektor wyłączy się automatycznie.</p> <p>Jeśli wskaźniki LAMPA i TEMP migają światłem bursztynowym, a wskaźnik Zasilanie świeci stałym światłem niebieskim, uszkodzone jest pokrętko kolorów i projektor wyłączy się automatycznie.</p> <p>Aby wyłączyć tryb zabezpieczenia, naciśnij i przytrzymaj przez 10 sekund przycisk POWER (Zasilanie).</p>
Wskaźnik TEMP świeci ciągłym bursztynowym światłem	Projektor jest przegrzany. Wyświetlacz wyłączy się automatycznie. Gdy projektor ochłodzi się, wyświetlacz można włączyć ponownie. Jeżeli problem nie ustępuje, skontaktuj się z firmą Dell™.
Wskaźnik Temperatura świeci migającym światłem pomarańczowym	Jeśli awarii ulegnie wentylator projektora, projektor wyłączy się automatycznie. Spróbuj wyłączyć tryb projektora naciskając i przytrzymując przez 10 sekund przycisk Zasilanie . Zaczekaj około 5 minut i spróbuj ponownie włączyć zasilanie. Jeżeli problem nie ustępuje, skontaktuj się z firmą Dell™.
Menu OSD nie pojawia się na ekranie	Spróbuj nacisnąć przycisk Menu na panelu przez 15 sekund, aby odblokować menu ekranowe OSD. Sprawdź Blokada menu na stronie 65.
Pilot zdalnego sterowania nie pracuje prawidłowo lub działa w ograniczonym zakresie	Baterie mogą być rozładowane. Sprawdź, czy promień laser emitowany przez pilota nie jest zbyt słaby. Jeśli tak, wymień baterie AAA na 2 nowe.

Rozwiązywanie problemów dotyczących pióra interaktywnego

Problem (ciąg dalszy)	Możliwe rozwiązanie (ciąg dalszy)
Nie można używać pióra lub nie można połączyć się z piórem	<ul style="list-style-type: none">• Sprawdź, czy źródło wejścia to PC (VGA, HDMI, połączenie bezprzewodowe i sieć LAN)• Sprawdź, czy jest włączona funkcja Interaktywny. (Menu -> Ustawienia zaawansowane -> Ust. interakt. -> Interaktywny)• Sprawdź, czy jest prawidłowo ustawiona opcja Połączenie. (Menu -> Ustawienia zaawansowane -> Ust. interakt. -> Połączenie)• Gdy podczas używania połączenia bezprzewodowego lub sieci LAN nie działa pióro należy sprawdzić, czy jest włączona funkcja połączenia bezprzewodowego i sieci.<ol style="list-style-type: none">1 Menu -> Ustawienia zaawansowane -> Ustawienia System bezprzewodowy/sieć -> Sieć2 Menu -> Ustawienia zaawansowane -> Ustawienia System bezprzewodowy/sieć -> Ustaw. bezprz.• Podczas używania połączenia bezprzewodowego lub połączenia z siecią LAN należy sprawdzić, czy jest połączone oprogramowanie aplikacji połączenia bezprzewodowego Dell. (Obsługiwany jest jedynie tryb wyjścia pełny ekran).• Sprawdź, czy sensor zdjęć jest skierowany w kierunku ekranu.• Naciśnij dowolny przycisk w celu wybudzenia (poza przyciskiem końcówki).
Nie działa dioda LED.	Sprawdź, czy bateria nie jest rozładowana.

Świeci stałe, bursztynowe światło diody LED	Słabe naładowanie baterii, naładuj baterię pióra interaktywnego.
Świeci stałe, zielone światło diody LED, ale nie można przesunąć kursora, a na ekranie projektora pokazuje się komunikat "Nie wykryto połączenia USB".	Sprawdź, czy jest podłączone złącze mini USB.
Nie można wybrać funkcji Interaktywny	Sprawdź, czy jest dostępne źródło wejścia PC (VGA, HDMI, połączenie bezprzewodowe i sieć LAN).
Nie można używać pióra ze źródłem 3D.	<p>a Źródło 3D nie jest obsługiwane.</p> <p>b Sygnał wyjścia 120 Hz nie jest obsługiwany.</p>
Nie można używać pióra ze źródłem Composite Video lub S-Video.	Źródła Composite Video lub S-Video nie są obsługiwane.
Nie można używać końcówki	Jeśli końcówka ulegnie zużyciu należy ją wymienić na nową.
Czy podczas używania wyświetlacza USB można używać funkcji Bezprzewodowy moduł USB?	Funkcja Bezprzewodowy moduł USB nie jest obsługiwana.

Objaśnienie sygnałów

Stan projektora	Opis	Przyciski sterujące		Wskaźnik	
		Zasilanie	TEMP (Bursztynowy)	LAMP (Bursztynowy)	LAMP (Bursztynowy)
Tryb oczekiwania	Projektor w trybie oczekiwania Gotowy do włączenia zasilania.	NIEBIESKIE Migający	Wyl.	Wyl.	Wyl.
Tryb rozgrzewania	Projektor wymaga trochę czasu na rozgrzanie i włączenie zasilania.	NIEBIESKIE	Wyl.	Wyl.	Wyl.
Włączona lampa	Projektor znajduje się w trybie normalnym, gotowy do wyświetlania obrazu.  Uwaga: Brak dostępu do menu OSD.	NIEBIESKIE	Wyl.	Wyl.	Wyl.
Tryb chłodzenia	Projektor wykonuje chłodzenie w celu wyłączenia.	NIEBIESKIE	Wyl.	Wyl.	Wyl.
Chłodzenie przed trybem oszczędzania energii.	Przed przejściem do trybu oszczędzania energii, projektor wykonuje 60 sekundowe chłodzenie.	POMARAŃCZOWY	Wyl.	Wyl.	Wyl.
Przegrzany projektor	Mogą być zablokowane szczeliny wentylacyjne lub temperatura otoczenia wzrosła powyżej 35 °C. Projektor wyłączy się automatycznie. Upewnij się, że nie są zablokowane szczeliny przepływu powietrza oraz, że temperatura otoczenia mieści się w dopuszczalnym zakresie. Jeżeli problem nie ustępuje, skontaktuj się z firmą Dell.	Wyl.	POMARAŃCZOWY	Wyl.	Wyl.
Przegrzany moduł lampy	Moduł lampy jest przegrzany. Mogą być zablokowane szczeliny wentylacyjne. Projektor wyłączy się automatycznie. Gdy projektor ochłodzi się, wyświetlacz można włączyć ponownie. Jeżeli problem nie ustępuje, skontaktuj się z firmą Dell.	POMARAŃCZOWY	POMARAŃCZOWY	Wyl.	Wyl.
Uszkodzenie wentylatora	Uszkodzenie jednego z wentylatorów. Projektor wyłączy się automatycznie. Jeżeli problem nie ustępuje, skontaktuj się z firmą Dell.	Wyl.	POMARAŃCZOWY Migający	Wyl.	Wyl.
Uszkodzenie sterownika lampy	Nastąpiło uszkodzenie sterownika lampy. Projektor wyłączy się automatycznie. Odłącz przewód zasilający po 3 minutach, a potem ponownie włącz wyświetlacz. Jeżeli problem nie ustępuje, skontaktuj się z firmą Dell.	POMARAŃCZOWY Migający	Wyl.	POMARAŃCZOWY Migający	POMARAŃCZOWY Migający
Uszkodzenie koła kolorów	Nie można uruchomić koła kolorów. Projektor został uszkodzony i wyłączy się automatycznie. Odłącz przewód zasilający po trzech minutach, a następnie włącz projektor. Jeżeli problem nie ustępuje, skontaktuj się z firmą Dell.	NIEBIESKIE	POMARAŃCZOWY Migający	POMARAŃCZOWY Migający	POMARAŃCZOWY Migający
Awaria lampy	Uszkodzona lampa. Wymień lampę.	Wyl.	Wyl.	POMARAŃCZOWY	POMARAŃCZOWY
Awaria - zasilanie prądem stałym (+12V)	Przerwane zostało zasilanie. Projektor wyłączy się automatycznie. Odłącz przewód zasilający po trzech minutach, a następnie włącz projektor. Jeżeli problem nie ustępuje, skontaktuj się z firmą Dell.	POMARAŃCZOWY Migający	POMARAŃCZOWY	POMARAŃCZOWY	POMARAŃCZOWY
Nie powiodło się połączenie modułu lampy	Połączenie modułu lampy mogło zostać przerwane. Sprawdź moduł lampy i upewnij się, że jest prawidłowo zainstalowany. Jeżeli problem nie ustępuje, skontaktuj się z firmą Dell.	Wyl.	Wyl.	POMARAŃCZOWY Migający	POMARAŃCZOWY Migający

Sygnaly wskaźnika LED pióra interaktywnego

Stan pióra	Opis	Wskaźnik		Sprawdzenie wyniku i elementów / czasów
		Zielony kolor	Bursztynowy kolor	
Tryb Normalny 1	Pióro skierowane w stronę ekranu i połączone.	WŁĄCZONE stałe	Wyl.	
Tryb Normalny 2	Pióro nie jest skierowane w stronę ekranu ale jest połączone.	Miganie 0,02s WŁĄCZENIE /1s WYŁĄCZENIE	Wyl.	Po 3 minutach nastąpi przejście do trybu uśpienia.
Wyszukiwanie trybu otwartej sieci	Gdy pióro wyszukuje otwartej sieci (Zielony wskaźnik LED miga dwukrotnie co 2 sek.). Pióro przejdzie na ten tryb, po przytrzymaniu końcówki i przycisku funkcji przez 5 sek.	Miganie 0,1s WŁĄCZENIE /0,1s WYŁĄCZENIE i 0,1s WŁĄCZENIE /1,7s WYŁĄCZENIE	Wyl.	Jeśli pióro nie zostanie pomyślnie sparowane z projektorem, po 3 minutach pióro przejdzie do trybu uśpienia
Wyszukiwanie trybu stałej sieci	Podczas wyszukiwania przez pióro stałej sieci.	Miganie 0,3s WŁĄCZENIE /0,3s WYŁĄCZENIE	Wyl.	Jeśli pióro nie zostanie pomyślnie sparowane z projektorem, po 3 minutach pióro przejdzie do trybu uśpienia
??Tryb Parow.	Po przytrzymaniu na 5 sek. przycisku funkcji, 1 raz zaświeci się zielony wskaźnik LED, co 0,15 sek. (kontynuacja przez 10 sekund).	Miganie 0,15s WŁĄCZENIE /0,15s WYŁĄCZENIE	Wyl.	Po pomyślnym sparowaniu pióra z projektorem, pióro pomyślnie przejdzie do trybu pomyślnego parowania. Jeśli pióro nie zostanie pomyślnie sparowane z projektorem, po 10 minutach pióro przejdzie do trybu nieudanego parowania.
Tryb pomyślnego parowania	Po pomyślnym sparowaniu pióra z projektorem w trybie parowania (Miganie na przemian zielonej i bursztynowej diody LED przez 3 sekundy).	Miganie 0,3s WŁĄCZENIE /0,3s WYŁĄCZENIE	Miganie 0,3s WYŁĄCZENIE /0,3s WŁĄCZENIE	Przejście do trybu parowania i pomyślnie parowanie w czasie 10 sekund
Tryb nieudanego parowania	Po nieudanym sparowaniu pióra z projektorem w trybie parowania (Jednoczesne miganie zielonej i bursztynowej diody LED przez 3 sekundy).	Miganie 0,3s WŁĄCZENIE /0,3s WYŁĄCZENIE	Miganie 0,3s WŁĄCZENIE /0,3s WYŁĄCZENIE	Przejście do trybu parowania i nieudane parowanie w czasie 10 sekund
Tryb uśpienia	Przechodzenie do trybu uśpienia ma na celu oszczędzanie energii.	Stale światło WŁĄCZONE 3 sek.	Stale światło WŁĄCZONE 3 sek.	1. Pióro nie jest skierowane w stronę ekranu ale jest połączone: po 3 minutach nastąpi przejście do trybu uśpienia. 2. Po 3-krotnym wyszukiwaniu kanału AP i nie nawiązaniu połączenia, nastąpi przejście do trybu uśpienia.
Słabe naładowanie baterii	Słabe naładowanie baterii pióra. Pozostałe naładowanie wystarczy na dwie godziny pracy.	Wyl.	Miganie 1s WŁĄCZONE/1s WYŁĄCZONE	MSP430 sprawdzi pojemność baterii podczas normalnego działania. Ten alarmowy sygnał LED jest pokazywany, przy małej pojemności baterii.
Rozładowana bateria i nie można uruchomić PB	Nie działa prawidłowo czujnik zdjęć i moduł RF. Pióro nie działa normalnie.	Wyl.	WŁĄCZONE stałe	Rozładowanie baterii pióra. Zasilanie działa wyłącznie dla MSP430. Dioda LED alarmu sygnalizuje na 1 minutę w celu oszczędzania energii, po czym nastąpi przejście do trybu uśpienia. W tym stanie nie można używać pióra.
Ładowanie baterii przy jej słabym naładowaniu	Wstaw pióro do ładowarki lub podłącz kabel USB do komputera laptop	Nie dotyczy	WŁĄCZONE stałe	
Ładowanie baterii przy jej pełnym naładowaniu	Wstaw pióro do ładowarki lub podłącz kabel USB do komputera laptop	Nie dotyczy	Wyl.	

Wymiana lampy

- △ **OSTRZEŻENIE:** Przed rozpoczęciem jakichkolwiek procedur opisanych w tej części należy wykonać Instrukcje bezpieczeństwa zgodnie z opisem na stronie 10.

Lampę należy wymienić, kiedy na ekranie pojawi się komunikat **"Zbliża się koniec żywotności lampy dla operacji wymagających pełnej mocy. Zalecana wymiana! www.dell.com/lamps".** Jeśli problem nie ustępuje po wymianie lampy, skontaktuj się z firmą Dell™. Aby uzyskać więcej informacji, patrz Kontakt z firmą Dell™ na stronie 126.

- △ **OSTRZEŻENIE:** Aby zapewnić bezpieczne i optymalne warunki działania projektora należy użyć oryginalną lampę.
- △ **OSTRZEŻENIE:** Podczas użytkowania lampa rozgrzewa się do wysokiej temperatury. Przed przystąpieniem do wymiany lampy projektor powinien stygnąć przynajmniej przez 30 minut.
- △ **OSTRZEŻENIE:** Nie wolno dotykać żarówki ani żadnej szklanej części lampy. Lampy projektora są bardzo delikatne i mogą się potłuc po dotknięciu. Potłuczone kawałki szkła są ostre i mogą spowodować obrażenia.
- △ **OSTRZEŻENIE:** Po potłuczeniu lampy należy usunąć z projektora wszystkie kawałki szkła i wyrzucić je lub przetworzyć zgodnie z prawem stanowym, lokalnym lub federalnym. Dalsze informacje można uzyskać pod adresem www.dell.com/hg.

1 Wyłącz projektor i odłącz przewód zasilania.



2 Pozostaw projektor na co najmniej 30 minut, aż ostygnie.

- 3 Poluzuj śrubę zabezpieczającą pokrywę lampy, a następnie zdejmij pokrywę.
- 4 Poluzuj śrubę mocującą lampę.
- 5 Wyjmij lampę, chwytając za jej metalowy uchwyt.

 **UWAGA:** Firma Dell™ może zażądać zwrotu do Dell™ lampy wymienionej zgodnie z warunkami gwarancji. W przeciwnym razie należy skontaktować się z lokalną placówką utylizacji odpadów, aby uzyskać adres najbliższego punktu składowania odpadów.



- 6 Wymień lampę na nową.
- 7 Dokręć dwie śruby mocujące lampę.
- 8 Zdejmij pokrywę lampy i dokręć jedną śrubę.
- 9 Wyzeruj czas używania lampy, wybierając "Yes (Tak)" dla funkcji **Zerow. lampy** w opcji **Ustawienia zasilania menu Ustawienia zaawansowane** (patrz Ustawienia zasilania menu Ustawienia zaawansowane na stronie strona 68). Jeśli zmieniony został nowy moduł lampy, projektor automatycznie wykryje i zresetuje licznik godzin pracy lampy.

 **OSTRZEŻENIE: Utylizacja lampy (tylko USA)**
 **LAMPA(Y) ZNAJDUJĄCA SIĘ W TYM PRODUKCIE ZAWIERA RTĘĆ I NALEŻY JĄ PODDAĆ RECYKLINGOWI LUB USUNĄĆ ZGODNIE Z PRZEPISAMI LOKALNYMI, STANOWYMI LUB FEDERALNYMI. DALSZE INFORMACJE ZNAJDUJĄ SIĘ NA STRONIE WWW.DELL.COM/HG LUB MOŻNA JE UZYSKAĆ PO SKONTAKTOWANIU SIĘ Z ELECTRONIC INDUSTRIES ALLIANCE POD ADRESEM WWW.EIAE.ORG. INFORMACJE DOTYCZĄCE USUWANIA LAMP, MOŻNA UZYSKAĆ POD ADRESEM WWW.LAMPRECYCLE.ORG.**

Specyfikacje

Zawór świetlny	0,65" WXGA S450 DMD, DarkChip3™
Jasność	3200 lumenów ANSI (maksymalnie)
Współczynnik kontrastu	Typowy 2300:1 (pełne włączenie/pełne wyłączenie)
Równomierność	Typowa 80% (standard japoński - JBMA)
Liczba pikseli	1280 x 800 (WXGA)
Liczba wyświetlanych kolorów	1,07 miliarda kolorów
Szybkość koła kolorów	2 X 1 X dla wyświetlacza 3D
Obiektów projekcyjny	F-Stop: F/ 2,71 Efektywna długość ogniskowej = 4,415 mm przy rozmiarze ekranu 87,2 stałe obiektywu Współczynnik rzutu projekcji = 0,3 szeroki i tele
Wymiary ekranu projekcyjnego	77 ~ 100 cali (przekatna)
Odległość od ekranu	1,60 ~ 2,15 ± 0,02 stopy (0,489 m ~ 0,655 m ± 6 mm)
Zgodność ze standardami obrazu wideo	Composite Video / S-Video: NTSC (J, M, 4.43), PAL (B, D, G, H, I, M, N, Nc, 60), SECAM (B, D, G, K, K1, L) Component Video przez VGA i HDMI: 1080i/p, 720p, 576i/p, 480i/p
Zasilanie	Uniwersalny zasilacz prądu zmiennego 100-240 50-60 Hz z wejściem PFC
Zużycie energii	Tryb normalny: Prąd zmienny 345 W ± 10% @ 110 V (Włączona sieć) Tryb Eco: Prąd zmienny 320 W ± 10% @ 110 V (Włączona sieć) Tryb oszczędzania energii: < 10 W (Włączone połączenie bezprzewodowe i sieć) Tryb oczekiwania: < 0,5 W (Wyłączona sieć i wyłączone wyjście VGA oraz wyłączone połączenie bezprzewodowe)

Audio	2 głośnik x 5 Wat (RMS)
Poziomy hałas	34 dB(A) w trybie normalnym, 31 dB(A) w trybie ekonomicznym
Ciężar projektora	15,6 funta (7,08 kg) ± 0,05 funta
Waga pióra	0,13 funta (60 g) (z baterią litowo-jonową)
Wymiary projektora (S x W x G)	12,9 x 7,5 x 16,6 cala (326,8 x 191 x 420,5 cm)

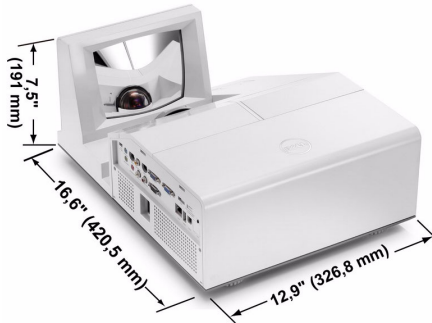

Wymiary pióra interaktywnego (S x W x G) Wyłącznie dla S500wi	0,88 x 0,94 x 6,66 cala (22,46 x 23,79 x 169,17 mm)
---	---



Parametry otoczenia	Temperatura działania: 5 °C - 35 °C (41 °F- 95 °F)
	Wilgotność: Maksymalnie 80%
	Temperatura przechowywania: 0 °C do 60 °C (32 °F do 140 °F)
	Wilgotność: Maksymalnie 90%
	Temperatura dostawy: -20 °C do 60 °C (-4 °F do 140 °F)
	Wilgotność: Maksymalnie 90%
Złącza wejścia/wyjścia	Zasilanie: Jedno gniazdo prądu zmiennego (3-pinowe - wejście C14)

Wejście VGA: Dwa 15-pinowe złącza D-sub (Niebieskie), VGA-A i VGA-B, dla analogowych sygnałów wejścia RGB/Component.

Wyjście VGA: Jedno 15-pinowe złącze D-sub (Czarne) dla połączenia VGA-A loop through.

Wejście S-Video: Jedno standardowe 4-pinowe złącze min-DIN S-Video dla sygnału Y/C.

Wejście Composite Video: Jedno żółte gniazdo RCA dla sygnału CVBS.

Wejście HDMI: Jedno złącze HDMI do obsługi HDMI 1.3. Zgodność z HDCP.

Analogowe wejście audio: Jedno 3,5 mm mini gniazdo telefoniczne stereo (Niebieskie) i jedna para złączy RCA (Czerwone/Białe).

Zmienne wyjście audio: Jedno 3,5 mm mini gniazdo telefoniczne stereo (Zielone).

Port USB (typ A): Jedno złącze USB dla wizjera zdjęć/PtG (format JPG/PPT).

Port USB (typ B): Jedno pomocnicze mini USB do zdalnej obsługi i interaktywnego pióra (wyłącznie dla S500wi) i jedno złącze USB do obsługi wyświetlacza USB.

Port RS232: Jedno 6-pinowe gniazdo mini-DIN do komunikacji RS232.

Port RJ45: Jedno złącze RJ45 do sterowania projektorem przez sieć i do wyświetlacza LAN.

Mikrofon: Jedno 3,5 mm mini gniazdo telefoniczne (Różowe).

Wyjście 12 V: Jedno wyjście przełącznika prądu stałego 12V/200mA do automatycznego napędu ekranu.

Klucz bezprzewodowy	<p>Standard połączenia bezprzewodowego: IEEE802.11b/g/n</p> <p>Połączenie bezprzewodowe: Jedno złącze WiFi USB (typ A) do obsługi klucza bezprzewodowego (Wbudowane WiFi, interfejs USB, są opcjonalne w S500).</p> <p>System operacyjny: Windows 7/Vista/XP/2000, MAC OS X</p> <p>Obsługa: Slajdy prezentacji i sterowanie projektorem.</p> <p>Umożliwia jednoczesne podłączenie do 30 użytkowników.</p> <p>Podział ekranu 4-do-1. Umożliwia projekcję na ekranie czterech slajdów prezentacji.</p> <p>Tryb Conference Control (Sterowanie konferencją).</p> <p>Obsługa projekcji audio (wymagana instalacja dodatkowego sterownika)</p>
Lampa	<p>Lampa Philips 280 W z możliwością wymiany przez użytkownika (do 3000 godzin w trybie eco)</p>



UWAGA: Klasyfikacja żywotności lampy dla dowolnego projektora, to jedynie miara zmniejszania się jasności i nie stanowi specyfikacji czasu do awarii lampy i zaprzestania świecenia. Żywotność lampy jest definiowana jako czas, w którym więcej niż 50 procent przykładowej grupy lamp zmniejszy jasność o około 50 procent znamionowych lumenów dla określonej lampy. Nie można zapewnić określonej żywotności lampy Rzeczywista długość użytecznego działania lampy projektora zależy od warunków działania i sposobów wykorzystania. Używanie projektora w trudnych warunkach, takich jak zapylenie, wysokie temperatury, wiele godzin codziennej pracy i przerwy zasilania, prawdopodobnie spowodują skrócenie żywotności lampy lub przyczynią się do awarii lampy.

Przydział pinów RS232

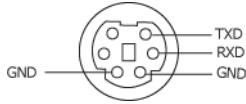

Protokół RS232

- Ustawienia komunikacji

Ustawienia połączeń	Wartość
Szybkość transmisji	19.200
Bity danych	8
Parzystość	Brak
Bity stopu	1

- **Typy poleceń**

Aby włączyć menu OSD i wyregulować ustawienia.

- **Składnia polecenia sterującego (z komputera do projektora)**

[H][AC][SoP][CRC][ID][SoM][COMMAND]

- **Przykład:** Polecenie Power ON (Zasilanie włączone) (Wyślij najpierw niski bajt)

--> 0xBE, 0xEF, 0x10, 0x05, 0x00, 0xC6, 0xFF, 0x11, 0x11, 0x01, 0x00, 0x01

- **Lista poleceń sterujących**

W celu obejrzenia najnowszego kodu RS232, przejdź do witryny Dell Support, pod adresem: Support.dell.com.

Tryby zgodności(Analogowy/Cyfrowy)

Rozdzielczość	Częstotliwość odświeżania (Hz)	Częstotliwość synchronizacji poziomej (KHz)	Zegar pikseli (MHz)
640 x 350	70,087	31,469	25,175
640 x 480	59,940	31,469	25,175
640 x 480 p60	59,940	31,469	25,175
720 x 480 p60	59,940	31,469	27,000
720 x 576 p50	50,000	31,250	27,000
720 x 400	70,087	31,469	28,322
640 x 480	75,000	37,500	31,500
848 x 480	60,000	31,020	33,750
640 x 480	85,008	43,269	36,000
800 x 600	60,317	37,879	40,000
800 x 600	75,000	46,875	49,500
800 x 600	85,061	53,674	56,250
1024 x 768	60,004	48,363	65,000
1280 x 720 p50	50,000	37,500	74,250
1280 x 720 p60	60,000	45,000	74,250
1920 x 1080 i50	50,000	28,125	74,250
1920 x 1080 i60	60,000	33,750	74,250
1280 x 720	59,855	44,772	74,500
1024 x 768	75,029	60,023	78,750
1280 x 800	59,810	49,702	83,500
1366 x 768	59,790	47,712	85,500
1360 x 768	60,015	47,712	85,500
1024 x 768	84,997	68,677	94,500
1440 x 900	59,887	55,935	106,500
1152 x 864	75,000	67,500	108,000
1280 x 960	60,000	60,000	108,000
1280 x 1024	60,020	63,981	108,000
1152 x 864	85,000	77,095	119,651
1400 x 1050	59,978	65,317	121,750
1280 X 800	84,880	71,554	122,500
1280 x 1024	75,025	79,976	135,000
1440 X 900	74,984	70,635	136,750
1680 x 1050	59,954	65,290	146,250
1280 x 960	85,002	85,938	148,500
1920 x 1080	60,000	67,500	148,500
1400 X 1050	74,867	82,278	156,000
1280 x 1024	85,024	91,146	157,000
1440 X 900	84,842	80,430	157,000

1600 x 1200	60,000	75,000	162,000
800 x 600	119,972	76,302	73,250
1024 x 768	119,989	97,551	115,500
1280 x 720	120,000	101,563	146,250

Kontakt z firmą Dell

Połączenia dla klientów ze Stanów Zjednoczonych, pod numerem 800-WWW-DELL (800-999-3355).



UWAGA: Przy braku aktywnego połączenia z Internetem, informacje kontaktowe można znaleźć na fakturze, opakowaniu, rachunku lub w katalogu produktów Dell.

Dell™ udostępnia kilka opcji pomocy i serwisu online i przez połączenie telefoniczne. Dostępność zależy od kraju i produktu, a niektóre usługi mogą nie być dostępne w danym regionie. Kontakt z firmą Dell w sprawie sprzedaży, pomocy technicznej lub usług dla klienta:

- 1 Odwiedź stronę sieci web **Support.dell.com**.
- 2 Wybierz kraj lub region w menu rozwijanym **Choose A Country/Region (Wybierz kraj/region)** w dolnej części strony.
- 3 Kliknij **Contact Us (Kontakt)** w lewej części strony.
- 4 Wybierz odpowiednią usługę lub łącze pomocy w zależności od potrzeb.
- 5 Wybierz wygodną metodę kontaktu z firmą Dell.

Kontakt z eInstruction

eInstruction udostępnia opcje pomocy technicznej przez telefon i online. Dostępność zależy od kraju, ale e-mail do techsupport@einstruction.com, można kierować do użytkowników w każdym kraju.

Pomoc techniczna eInstruction w zakresie oprogramowania na terenie USA

Telefon: 480-443-2214 lub 800-856-0732

E-mail: Techsupport@einstruction.com

Międzynarodowa pomoc techniczna eInstruction w zakresie oprogramowania, EMEA

Telefon: +33 1 58 31 1065

E-mail: EU.Support@einstruction.com

Pomoc techniczna poprzez sieć web, jest dostępna pod adresem:

www.einstruction.com (w USA)

www.einstruction.com (w Niemczech)

www.einstruction.com (we Francji)

www.einstruction.it (we Włoszech)

www.einstruction.com (w Hiszpanii)

Dodatek: Słownik

Lumeny ANSI — Standard pomiaru jasności. Obliczenie wykonuje się poprzez podzielenie metra kwadratowego obrazu na dziewięć równych kwadratów, mierząc luksy (lub jasność) odczytu centralnej części każdego kwadratu i uśredniając wartości z dziewięciu punktów.

Współcz. Kształtu — Najbardziej popularny współczynnik kształtu to 4:3 (4 na 3). Starsze formaty obrazu telewizora i video komputerów wykorzystywały współczynnik kształtu 4:3; co oznacza, że szerokość obrazu wynosi 4/3 wysokości.

Jasność — Ilość światła emitowanego z wyświetlacza lub z ekranu projekcji albo z urządzenia do projekcji. Jasność projektora mierzona jest w lumenach ANSI.

Temperatura barwowa — Wygląd bieli obrazu. Niska temperatura barwowa to cieplejsze światło (więcej kolorów żółtego/czerwonego), a wysoka temperatura barwowa to zimniejsze światło (więcej niebieskiego). Standardową jednostką temperatury barwowej jest Kelvin (K).

Component Video — Metoda dostarczania sygnału video w formacie, który składa się z sygnału luminancji i dwóch separowanych sygnałów chrominancji i są zdefiniowane jako Y'Pb'Pr' dla składowych analogowych i Y'Cb'Cr' dla składowych cyfrowych. Sygnał Component video jest dostępny w odtwarzaczach DVD.

Composite Video — Sygnał video łączący składowe luma (jasność), chroma (kolor), burst (odniesienie koloru) oraz sync (pozioma i pionowa synchronizacja sygnałów) w formie sygnału pojedynczej pary przewodów. Dostępne są trzy rodzaje formatów, NTSC, PAL oraz SECAM.

Skompresowana rozdzielczość — Jeśli obrazy wejścia mają wyższą rozdzielczość niż natywna rozdzielczość projektora, wynikowy obraz jest przeskalowywany do natywnej rozdzielczości projektora. Natura kompresji urządzenia cyfrowego oznacza utratę niektórych elementów obrazu.

Współczynnik kontrastu — zakres wartości bieli i czerni w obrazie lub stosunek pomiędzy ich maksymalnymi a minimalnymi wartościami. W odniesieniu do projektorów używane są dwie metody pomiaru współczynnika:

- 1 *Full On/Off (Pełne włączenie/wyłączenie)* — pomiar stosunku strumienia światła obrazu całkowicie białego (full on [pełne włączenie]) i strumienia światła obrazu całkowicie czarnego (full off [pełne wyłączenie]).
- 2 *ANSI* - mierzy wzór 16 na przemian czarnych i białych prostokątów. W celu określenia współczynnika kontrastu *ANSI* średni strumień światła z białych prostokątów jest dzielony przez średni strumień światła czarnych prostokątów.

Kontrast *Full On/Off (Pełne włączenie/wyłączenie)* jest zawsze większy niż kontrast *ANSI* dla tego samego projektora.

dB — decybel — Jednostka używana do wyrażania względnej różnicy pomiędzy wartościami mocy lub natężenia, zwykle pomiędzy dwoma sygnałami akustycznymi lub elektrycznymi, równa dziesięciu logarytmom naturalnym stosunku pomiędzy dwoma poziomami.

Przekątna ekranu — Metoda pomiaru rozmiaru ekranu lub projektowanego obrazu. Rozmiar mierzony jest od jednego narożnika do przeciwległego narożnika. Wysokość 9 stóp, szerokość 12 stóp, przekątna ekranu 15 stóp. W niniejszym dokumencie założono wymiary przekątnych dla tradycyjnej proporcji obrazu komputerowego 4:3, tak jak w przykładzie powyżej.

DHCP — Dynamic Host Configuration Protocol (Protokół dynamicznej konfiguracji hosta) — Protokół sieciowy, który umożliwia automatyczne przydzielanie adresu TCP/IP urządzeniu przez serwer.

DLP® — Digital Light Processing™ — Technologia wyświetlania światła odbitego opracowana przez firmę Texas Instruments, wykorzystująca małe ruchome lusterka. Światło przechodzi przez filtr barw i jest przesyłane do lusterek DLP, które tworzą kolory RGB na obrazie wyświetlanym na ekranie; znana również jako DMD.

DMD — Digital Micro-Mirror Device (Cyfrowe urządzenie mikro lusterek) — Każdy moduł DMD składa się z tysięcy przechyłanych mikroskopowych lusterek ze stopu aluminium zamontowanych na ukrytych widelkach.

DNS — Domain Name System (System nazw domen) - Usługa Internetowa, która przekształca nazwy domen na adresy IP.

Ogniskowa — Odległość pomiędzy powierzchnią obiektywu a jej ogniskiem.

Częstotliwość — Jest to szybkość powtórzeń sygnałów elektrycznych wyrażona w cyklach na sekundę. Mierzona w Hz (Herc).

HDCP — High-Bandwidth Digital-Content Protection (Zabezpieczenie wysokiego pasma przesyłania treści cyfrowych) — Specyfikacja rozwinięta przez Intel™ Corporation do zabezpieczenia treści cyfrowych w interfejsie cyfrowym, takim jak DVI, HDMI.

HDMI — High Definition Multimedia Interface (Wysokiej jakości interfejs multimedialny) —, dostarcza w pojedynczym złączu nieskompresowany, wysokiej jakości sygnał analogowy i cyfrowe audio oraz dane sterowania urządzeniem.

Hz (Herc) — Jednostka częstotliwości.

IEEE802.11 — Zestaw standardów dla lokalnych sieci bezprzewodowych i komunikacji sieciowej (WLAN). 802.11b/g wykorzystuje pasmo 2,4 GHz.

Korekcja zniekształceń trapezowych — urządzenie korygujące zniekształcenia (zwykle efekt poszerzenia na górze i zwężenia na dole) wyświetlanego obrazu, spowodowane nieprawidłowym kątem pomiędzy projektorem a ekranem.

Odległość maksymalna — Odległość pomiędzy ekranem a projektorem, przy której wyświetlany obraz w całkowicie ciemnym pomieszczeniu nadaje się do użytku (jest wystarczająco jasny).

Maksymalny rozmiar obrazu — Największy obraz, jaki projektor może wyświetlać w ciemnym pomieszczeniu. Rozmiar jest zwykle ograniczony zakresem ogniskowej optyki.

Odległość minimalna — Najmniejsza odległość umożliwiająca projektorowi wyświetlanie ostrego obrazu na ekranie.

NTSC — National Television Standards Committee. Północno amerykański standard video i nadawania, z formatem video 525 linii przy 30 klatkach na sekundę.

PAL — Phase Alternating Line. Europejski standard video i nadawania, z formatem video 625 linii przy 25 klatkach na sekundę.

Obraz odwrócony — Funkcja umożliwiająca odwrócenie obrazu w poziomie. Podczas korzystania przy normalnej projekcji do przodu tekst, grafika, itd. są odwracane. Obrazy odwrócone są stosowane w projekcji tylnej.

RGB — Red, Green, Blue — zwykle stosowane do opisu monitora, który wymaga oddzielnych sygnałów dla każdej z trzech barw.

S-Video — standard transmisji sygnału video wykorzystujący 4-pinowe złącze mini-DIN do przesyłania informacji video za pomocą dwóch przewodów sygnałowych luminancji (jaskrawość, Y) i chrominancji (kolor, C). Standard S-Video jest także znany jako Y/C.

SECAM — Francuski międzynarodowy standard nadawania dla video i przekazu, blisko związany z PAL, ale wykorzystujący inną metodę wysyłania informacji o kolorach.

SSID — Service Set Identifiers (Identyfikatory zestawu usług) — Nazwa wykorzystywana do identyfikacji określonej bezprzewodowej sieci LAN, z którą chce się połączyć użytkownik.

SVGA — Super Video Graphics Array — 800 x 600 pikseli.

SXGA — Super Extended Graphics Array — 1280 x 1024 pikseli.

UXGA — Ultra Extended Graphics Array — 1600 x 1200 pikseli.

VGA — Video Graphics Array — 640 x 480 pikseli.

WEP — Wired Equivalent Privacy — To metoda szyfrowania komunikacji danych. Tworzony jest klucz szyfrowania i powiadamiany jest tylko komunikujący się użytkownik, dlatego dane komunikacji nie mogą zostać rozszyfrowane przez stronę trzecią.

XGA — Extra Video Graphics Array — 1024 x 768 pikseli.

WXGA — Wide Extended Graphics Array — 1280 x 800 pikseli.

Obiektów o zmiennej ogniskowej — Obiektów o zmiennej odległości ogniskowej umożliwiający operatorowi przybliżanie lub oddalanie widoku, a przez to zmniejszanie lub powiększanie obrazu.

Współczynnik ogniskowej obiektu — Stosunek pomiędzy najmniejszym a największym obrazem możliwym do wyświetlenia przez obiektów ze stałą odległości. Na przykład współczynnik ogniskowej obiektu 1,4:1 oznacza, że obraz o rozmiarze 10 m bez powiększenia będzie obrazem 14 m przy pełnym powiększeniu.

Indeks

D

Dell
kontakt 126

G

Główny moduł 9
Obiektów 9
Odbiornik podczerwieni 9
Panel sterowania 9
Pokrywa lampy 9
Regulator ostrości 9

K

Kontakt z firmą Dell 7, 112, 117

M

Menu ekranowe 51
AUTO REGUL. 52
GŁOŚNOŚĆ 54
JASNOŚĆ/KONTRAST 53
JĘZYK 73
Menu główne 51
POMOC 73
TRYB VIDEO: 53
USTAWIENIA
ZAAWANSOWANE 54
WEJŚCIE AUDIO 54

N

numery telefoniczne 126

P

Panel sterowania 34
Pilot zdalnego sterowania 36
Odbiornik podczerwieni 34
Pióro interaktywne
Mini złącze ładowania USB 10
Obiektów 10
Panel sterowania 10
Przełącznik zasilania 10
Uchwyt paska na rękę 10
Wskaźniki LED 10
Wymienna końcówka 10
Złącze aktualizacji firmware 10
Podłączenie projektora
Do komputera 15
Kabel Composite Video 21
Kabel HDMI 23, 24, 26
Kabel RS232 17
Kabel USB do USB 15
Kabel USB-A do USB-B 18
Kabel VGA do VGA 15, 16
Kabel VGA do YPbPr 22
Podłączanie kablem Component
22
Podłączanie kablem Composite
21

Podłączanie kablem HDMI 23
Podłączanie kablem S-video 20
Podłączanie komputera kablem RS232 17, 18
Przewód zasilający 15, 16, 17, 18, 20, 21, 22, 23, 24, 25, 26
Używany jest kabel S-Video 20

pomoc techniczna
kontakt z firmą Dell 126

Porty połączeń
+12V Złącze wyjścia prądu stałego 12
Gniazdo linki zabezpieczenia 12
Listwa zabezpieczająca 12
Wyjście VGA-A (kabel loop-through monitora) 12
Złącze Composite Video 12
Złącze HDMI 12
Złącze mikrofonu 12
Złącze mini USB dla zdalnej myszy, funkcji Interaktywny i do aktualizacji firmware. 12
Złącze przewodu zasilającego 12
Złącze RJ45 12
Złącze RS232 12
Złącze S-Video 12
Złącze USB typu A przeglądarki 12
Złącze USB typu B wyświetlacza 12
Złącze wejścia audio A 12
Złącze wejścia lewego kanału audio-B 12
Złącze wejścia prawego kanału audio-B 12

Złącze wejścia VGA-A (D-sub) 12

Złącze wejścia VGA-B (D-sub) 12

Połączenie z piórem interaktywnym
Ekran projekcji z napędem 27
Kabel USB-A do mini USB-B 27
Kabel VGA do VGA 27
Pióro interaktywne 27
Przewód zasilający 27
Wtyczka prądu stałego 12 V 27

R

Regulacja parametrów wyświetlanego obrazu 30
obniżanie projektora
Pokrętko regulacji kąta nachylenia 30
Regulacja wysokości projektora 30
Regulacja powiększenia i ostrości obrazu projektora 31
Pierścień ostrości 31
Rozwiązywanie problemów 109
Kontakt z firmą Dell 109

S

Specyfikacje
Audio 120
Ciężar 120
Jasność 119
Liczba pikseli 119
Liczba wyświetlanych kolorów 119

- Obiekttyw projekcyjny 119
- Odległość od ekranu 119
- Parametry otoczenia 120
- Poziom hałasu 120
- Protokół RS232 123
- Równomierność 119
- Szybkość koła kolorów 119
- Współczynnik kontrastu 119
- Wymiary 120
- Wymiary ekranu projekcyjnego 119
- Zasilanie 119
- Zawór świetlny 119
- Zgodność ze standardami obrazu wideo 119
- Zużycie energii 119
- Złącza wejścia/wyjścia 120

W

- Wymiana lampy 117
- Włączanie/wyłączanie projektora
 - Wyłączanie projektora 29
 - Włączanie projektora 29